



Electrolux



electrolux.com/register



EW6SM427BE

LV Lietošanas instrukcija | **Veļas mašīna**

2

LT Naudojimo instrukcija | **Skalbyklė**

40



Laipni lūdzam Electrolux! Pateicamies jums, ka iegādājāties mūsu ierīci.



saņemtu lietošanas ieteikumus un brošūras, kā arī traucējummeklēšanas, servisa un remonta informāciju:

www.electrolux.com/support

Izmaiņu tiesības rezervētas.

SATURS

1. DROŠĪBAS INFORMĀCIJA.....	2
2. DROŠĪBAS NORĀDĪJUMI.....	4
3. IZSTRĀDĀJUMA APRAKSTS.....	6
4. TEHNISKIE DATI.....	7
5. UZSTĀDĪŠANA.....	7
6. PIEDERUMI.....	11
7. VADĪBAS PANELIS.....	11
8. TASTATŪRA UN POGAS.....	13
9. PROGRAMMAS.....	15
10. IESTATĪTIE PARAMETRI.....	20
11. PIRMS PIRMĀS IESLĒGŠANAS.....	21
12. IZMANTOŠANA IKDIENĀ.....	21
13. PADOMI UN IETEIKUMI.....	26
14. KOPŠANA UN TĪRĪŠANA.....	27
15. PROBLĒMRISINĀŠANA.....	33
16. PATĒRIŅA DATI.....	36
17. ĪSA PAMĀCĪBA.....	37
18. APSVĒRUMI PAR VIDES AIZSARDZĪBU.....	39

1. ⚠ DROŠĪBAS INFORMĀCIJA



Pirms šīs ierīces uzstādīšanas un lietošanas rūpīgi izlasiet pievienotos norādījumus.

Ražotājs neatbild par savainojumiem un bojājumiem, kas radušies ierīces nepareizas uzstādīšanas vai izmantošanas rezultātā. Vienmēr glabājiet šīs instrukcijas drošā, pieejamā vietā, lai tās varētu izmantot nākotnē.

1.1 Bērnu un paši jūtīgu personu drošība

- Šo ierīci drīkst izmantot bērni no 8 gadu vecuma un cilvēki ar ierobežotām fiziskām, sensorām vai garīgām spējām vai pieredzes un zināšanu trūkumu atbildīgas personas

uzraudzībā vai, ja tie ir informēti par ierīces drošu lietošanu un izprot potenciālos riskus.

- Bērniem vecumā no 3–8 gadiem un personām ar ļoti plašu un sarežģītu invaliditāti jāliedz piekļuve ierīcei, ja vien tie netiek pastāvīgi uzraudzīti.
- Neļaujiet bērniem trīs gadu vecumu nerasniegušiem bērniem tuvoties ierīcei, ja vien viņi netiek pastāvīgi uzraudzīti.
- Mazi bērni jāuzrauga, lai tie nespēlētos ar ierīci.
- Neļaujiet bērniem tuvoties iepakojumam un atbrīvojieties no tā pienācīgā veidā.
- Glabājiet mazgāšanas līdzekļus bērniem nepieejamās vietās.
- Neļaujiet bērniem atrasties ierīces tuvumā, ja ir atvērtas ierīces durvis.
- Ja ierīcei ir bērnu drošības ierīce, tā jāaktivizē.
- Bērni nedrīkst tīrīt ierīci un veikt tās apkopi bez uzraudzības.

1.2 Vispārīgā drošība

- Šī ierīce ir paredzēta veļas mazgāšanai mājas apstākļos, tikai tādai veļai, kuru ir atļauts mazgāt veļas mašīnā.
- Šī ierīce ir izstrādāta tikai izmantošanai mājas apstākļos un telpās.
- Šo ierīci var izmantot birojos, viesnīcu viesu numuros, pansiju viesu numuros, lauku viesu mājās un citās līdzīgās uzturēšanās vietās, kurās izmantošana nepārsniedz (vidējo) mājsaimniecības lietošanas intensitāti.
- Nemainiet šī produkta specifikāciju.
- Ierīces maksimālā veļas ietilpība ir 7.0 kg. Nepārsniedziet ierīces maksimālo veļas ietilpību (skatiet nodaļu "Programmu tabula").
- Ūdens spiedienam ūdens ieplūdes punktā no savienojuma ir jābūt no 0,5 bar(0,05 MPa) līdz 10 bar (1,0 MPa).
- Ventilācijas atveri pamatnē nedrīkst aizsegt ar paklāju vai citu grīdas segumu.

- Ierīce jāpievieno ūdens padevei, izmantojot komplektācijā iekļautos jaunus šļūteņu cauruļu komplektus vai citus pilnvarota servisa centra piegādātus jaunus šļūteņu komplektus.
- Vecās šļūtenes nedrīkst izmantot atkārtoti.
- Ja elektrības padeves vads ir bojāts, lai izvairītos no elektrības trieciena riska, tas jānomaina ražotājam, autorizētajam servisa centram vai citam kvalificētam speciālistam.
- Pirms jebkādām apkopes darbībām izslēdziet ierīci un atvienojiet spraudkontaktu no elektrotīkla.
- Ierīces tīrīšanai neizmantojiet augstspiediena ūdens strūklu un/vai tvaiku.
- Tīriet ierīci ar mitru mīkstu drānu. Izmantojiet tikai neitrālus mazgāšanas līdzekļus. Neizmantojiet abrazīvus izstrādājumus, abrazīvus sūkļus, šķīdinātājus vai metāla priekšmetus.

2. DROŠĪBAS NORĀDĪJUMI

2.1 Uzstādīšana



Uzstādīšanai jāatbilst attiecīgajiem valsts noteikumiem.

- Noņemiet visu iepakojumu un pārvadāšanas skrūves, ieskaitot gumijas ieliktni ar plastmasas starplīku.
- Glabājiet transportēšanai paredzētās skrūves drošā vietā. Ja ierīce vēlāk jāpārvieto, tās atkārtoti jāievieto, lai nofiksētu tilpni, lai novērstu iekšējus ierīces bojājumus.
- Vienmēr uzmanīgi pārvietojiet ierīci, jo tā ir smaga. Vienmēr izmantojiet drošības cimdus un slēgtus apavus.
- Ievērojiet kopā ar ierīci piegādātās uzstādīšanas norādes.
- Neuzstādiet un nelietojiet bojātu ierīci.
- Neuzstādiet un nelietojiet ierīci vietā, kur temperatūra ir zemāka par 0 °C un kur tā ir pakļauta nokrišņu iedarbībai.
- Virsmai, uz kuras ierīci paredzēts uzstādīt, jābūt līdzenai, stabilai, karstumizturīgai un tīrai.
- Pārliedzinieties, ka starp ierīci un grīdu cirkulē gaiss.
- Kad ierīce novietota pastāvīgajā vietā, pārbaudiet, vai tā ir pareizi nolīmeņota, izmantojot spirta līmeņrādi. Ja nepieciešams, noregulējiet kājiņas attiecīgi.
- Neuzstādiet ierīci virs grīdas noteces lūkas.
- Nešļakstiet ūdeni uz ierīci un nepakļaujiet to pārmērīgam mitrumam.
- Neuzstādiet ierīci vietā, kur ierīces durvis nevar atvērt līdž galam.
- Nelieciet zem ierīces slēgtu trauku ūdens savākšanai iespējamās noplūdes gadījumā. Sazinieties ar pilnvaroto servisa centru, lai pārliedzinātos, kādus piederumus var lietot.

2.2 Pieslégums elektrotīklam

BRĪDINĀJUMS!

Ugunsgrēka un elektrošoka risks!

- UZMANĪBU: Šī ierīce ir paredzēta uzstādīšanai/pievienošanai ēkas zemējuma savienojumam.
- Vienmēr izmantojiet pareizi uzstādītu un drošu kontaktlīdzdu.
- Pārlicinieties, ka tehnisko datu plāksnītē norādītie parametri atbilst elektrotīkla parametriem.
- Nelietojiet daudzkontakta adapterus vai pagarinātājus.
- Rikojieties uzmanīgi, lai nesabojātu kontaktspraudni un kabeli. Ja iekārtas elektropadeves kabeli nepieciešams nomainīt, to jāveic tuvākajā autorizētajā servisa centrā.
- Pieslēdziet kontaktspraudni kontaktlīdzdai tikai uzstādīšanas beigās. Pārbaudiet, vai pēc uzstādīšanas kontaktspraudnim var brīvi piekļūt.
- Neaiztieciet strāvas kabeli vai kontaktspraudni ar slapjām rokām.
- Nekad neatslēdziet ierīci no tīkla, velkot aiz strāvas kabeļa. Vienmēr velciet aiz kontaktspraudņa.

2.3 Ūdens pieslēgums

- Ieplūdes ūdens temperatūra nedrīkst pārsniegt 25 °C.
- Nebojājiet ūdens šļūteni.
- Pirms pievienošanas jaunām caurulēm, ilgāku laiku neizmantojam caurulēm, labotām caurulēm vai caurulēm, kurām pievienotas jaunas ierīces (ūdens skaitītāji u.c.), ļaujiet ūdenim tecēt, līdz tas kļūst tīrs un dzidrs.
- Pārbaudiet, vai nav redzamas ūdens noplūdes ierīces pirmās lietošanas reizes laikā un pēc tās.
- Neizmantojiet lokanā savienojuma pagarinājumu, ja ūdens ievada lokanais savienojums ir pārāk īsa. Sazinieties ar servisa centru, lai saņemtu jaunu ieplūdes šļūteni.
- Iespējams, ka izsaiņošanas laikā novērosiet ūdens izplūšanu no aizplūdes caurules. Tas ir rūpnīcā veiktās ierīces pārbaudes ar ūdeni dēļ.

- Ūdens novadīšanas šļūteni var pagarināt maksimāli par 400 cm. Sazinieties ar pilnvaroto servisa centru par otru ūdens novadīšanas šļūteni un tās pagarinājumu.
- Pārbaudiet, vai pēc uzstādīšanas var brīvi piekļūt ūdens krānam.

2.4 Izmantošana

BRĪDINĀJUMS!

Pastāv risks gūt savainojumus, elektrošoku, izraisīt ugunsgrēku, apdegumus vai ierīces bojājumus.

- Ievērojiet drošības norādījumus uz mazgāšanas līdzekļa iepakojuma.
- Neievietojiet ierīcē un neglabājiet tās tuvumā vai uz tās viegli uzliesmojošas vielas vai ar viegli uzliesmojošām vielām piesūcinātus priekšmetus.
- Nedrīkst mazgāt audumus, kuri stipri sasmērēti ar eļļu, smērvielām vai citām taukainām vielām. Tādējādi var sabojāt veļas mašīnas gumijas daļas. Pirms šādu izstrādājumu ievietošanas veļas mašīnā, tie iepriekš jāmazgā ar rokām.
- Programmas darbības laikā nepieskarieties stikla durvīm. Stikls var sakarst.
- Pārlicinieties, ka no veļas ir izņemti visi metāla priekšmeti.

2.5 Serviss

- Lai salabotu ierīci, sazinieties ar pilnvarotu servisa centru. Lietojiet tikai oriģinālas rezerves daļas.
- Lūdzam ņemt vērā, ka pašrocīgi veikti remontdarbi vai remontdarbi, kurus veikušas neprofesionālas personas, var radīt ar drošību saistītas sekas un garantija var zaudēt spēku.
- Tālāk norādītās rezerves daļas būs pieejamas 10 gadus pēc modeļa ražošanas pārtraukšanas. motora un motora kontakti, transmisija starp motoru un veļas tīlpi, sūkņi, amortizatori un atsperes, veļas tīlpe, veļas tīlpes zvaigzne un tās lodīšu gultņi, sildītāji un sildelementi, ieskaitot siltumsūkņus, cauruļvadi un to aprīkojums, ieskaitot šļūtenes, vārstus, filtrus un ūdens noslēgvārstus, iespiedshēmas plates, elektroniskie displeji, spiediena slēdži,

termostati un sensori, programmatūra un aparātprogrammatūra, ieskaitot programmatūras atiestatīšanu, durvis, durvju eņģes un blīves, citas blīves, durvju slēdžu mehānismi, plastmasas piederumi, piemēram, mazgāšanas līdzekļa dozatori. Lūdzam ņemt vērā, ka dažas no šīm rezerves daļām ir pieejamas tikai profesionāliem remontētājiem un ka ne visas rezerves daļas der visiem modeļiem.

2.6 Ierīces utilizācija

⚠ BRĪDINĀJUMS!

Pastāv traumu un nosmakšanas risks.

- Atvienojiet ierīci no elektropadeves un ūdens padeves.
- Nogrieziet strāvas kabeli netālu no ierīces un utilizējiet to.
- Noņemiet durvju fiksatoru, lai bērni vai mājdzīvnieki nevarētu ierāpties veļas žāvētāja tilpnē un tur sevi ieslēgt.
- Utilizējiet ierīci saskaņā ar WEEE Direktīvu par elektrisko un elektronisko iekārtu atkritumiem.

3. IZSTRĀDĀJUMA APRAKSTS

3.1 Ierīces kopskats

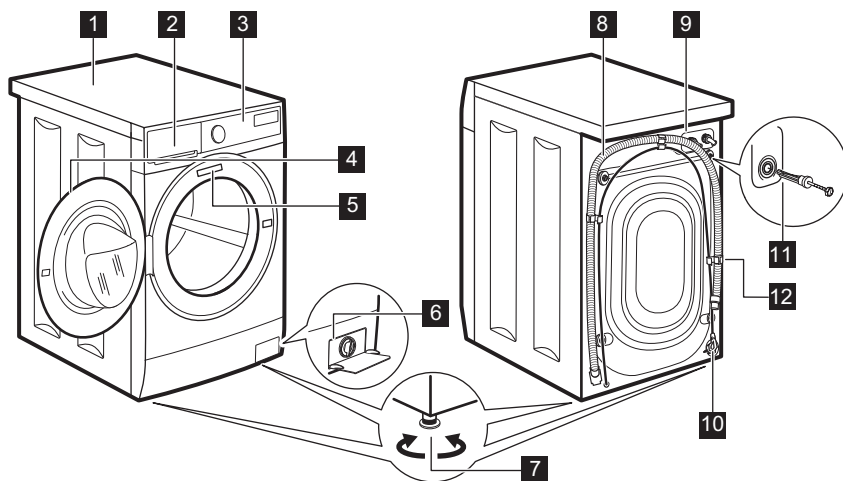

- 1** Darba virsma
- 2** Mazgāšanas līdzekļa dozators
- 3** Vadības panelis
- 4** Lūkas rokturis
- 5** Datu plāksnīte
- 6** Ūdens izsūkņēšanas sūknis
- 7** Kājiņas ierīces līmeņošanai

- 8** Noplūdes šļūtene
- 9** Iepļūdes šļūtenes savienojums
- 10** Strāvas kabelis
- 11** Transportēšanai paredzētās skrūves
- 12** Šļūtenes balsts

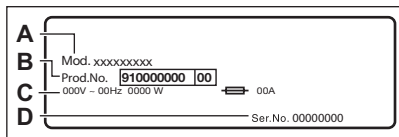

Tehnisko datu plāksnītē norādīts modeļa nosaukums (A), produkta numurs (B), elektriskie parametri (C) un sērijas numurs (D).

4. TEHNISKIE DATI

Izmēri	Platums/augstums/kopējais dziļums	59.5 cm / 84.3 cm / 48.2 cm
Pieslēgums elektrotīklam	Spriegums Kopējā jauda Drošinātājs Frekvence	230 V 2100 W 10 A 50 Hz
Aizsargapvalka nodrošinātais aizsardzības līmenis pret cieto daļiņu un mitruma iedarbību, izņemot gadījumus, kad zemsprieguma ierīcēm nav aizsardzības pret mitrumu		IPX4
Ūdens pievada spiediens	Minimālais Maksimālais	0,5 bar (0,05 MPa) 10 bar (1,0 MPa)
Ūdens padeve ¹⁾		Aukstais ūdens
Maksimālais veļas daudzums	Cotton (Kokvilna)	7.0 kg
Veļas izgriešanas ātrums	Maksimālais veļas izgriešanas ātrums	1151 apgr./min

¹⁾ Pievienojiet ūdens iepļūdes šļūteni ūdens krānam ar 3/4" vītņi.

5. UZSTĀDĪŠANA

BRĪDINĀJUMS!

Skatiet sadaļu "Drošība".

5.1 Izsaīņošana

1. Noņemiet ārējo iepakojumu.
Nepieciešamības gadījumā izmantojiet asmeni.

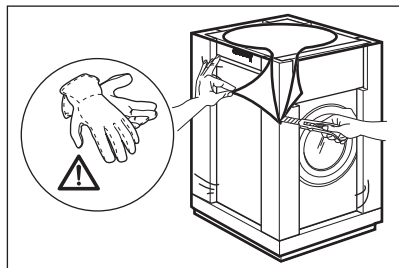

2. Noņemiet kartona virsmu un polistirola iepakojuma materiālus.

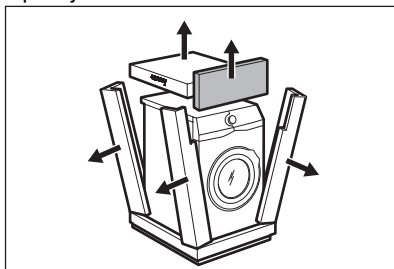

3. Atveriet durvis. Izņemiet visus veļas tilpnē esošos priekšmetus.

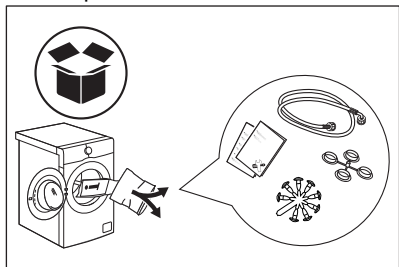

4. Novietojiet priekšējo polistirola iepakojuma daļu uz grīdas aiz ierīces. Uzmanīgi novietojiet ierīci uz aizmugurējās sienas.

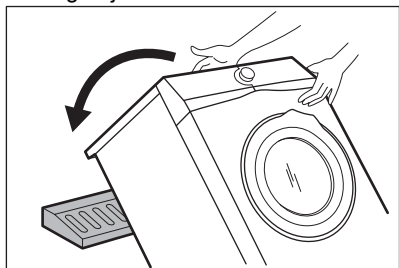

5. Noņemiet no ierīces apakšpuses polistirola aizsargelementu.

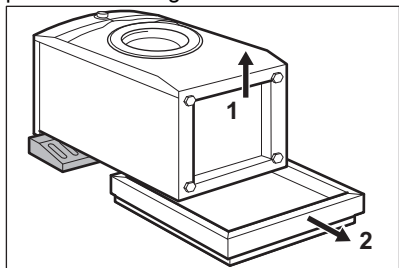

6. Novietojiet ierīci atpakaļ stāvus. Atvienojiet strāvas padeves kabeli un ūdens izvadsistēmas šļūteni no šļūtenes

turētāja.

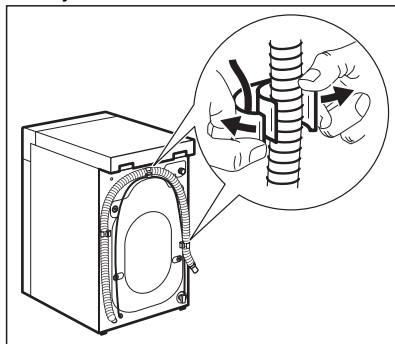

⚠ BRĪDINĀJUMS!

Iespējams, no ūdens izvadsistēmas šļūtenes iztecēs ūdens. Tas ir tādēļ, ka mazgājamā mašīna ir pārbaudīta rūpnīcā.

7. Izņemiet četras pārvadāšanas skrūves un izvelciet plastmasas starplikas.

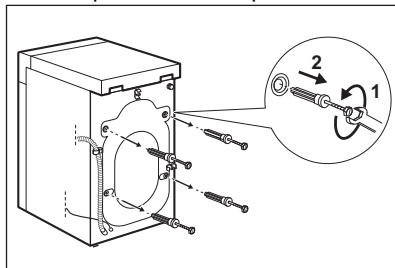

8. Ievietojiet atverēs plastmasas vāciņus, kas atrodami lietotāja rokasgrāmatas maisiņā.

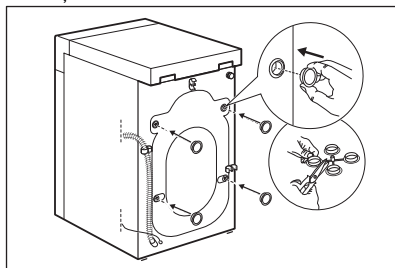



iesakām saglabāt iesaiņojuma materiālus un transportēšanai paredzētās skrūves gadījumam, ja ierīce būs jāpārvadā.

5.2 Uzstādīšanas informācija

Novietošana un līmeņošana

Noregulējiet ierīci pienācīgi, lai novērstu vibrāciju, troksni un tās kustēšanos darbības laikā.

1. Uzstādi ierīci uz līdzenas, stingras pamatnes grīdas. Ierīcei jābūt nolīmeņotai un stabilai. Pārļiecinieties, ka ierīce nepieskaras sienai vai citiem priekšmetiem un ka zem tās cirkulē gaiss.
2. Atskrūvējiet vaļīgāk vai pievelciet regulējamās kājiņas, lai regulētu ierīces līmeņojumu. Visām ierīces kājiņām stingri jābalstās uz grīdas.

⚠ BRĪDINĀJUMS!

Ierīces līmeņošanas nolūkā nenovietojiet zem tās kājiņām kartona, koka vai tam līdzīgus materiālus.

Ievada lokanais savienojums

⚠ UZMANĪBU!

Pārļiecinieties, ka lokanais savienojums nav bojāts un savienojuma vietās nav noplūžu. Neizmantojiet lokanā savienojuma pagarinājumu, ja ūdens ievada lokanais savienojums ir pārāk īsa. Sazinieties ar servisa centru, lai saņemtu informāciju par ietilpības šļūtenes nomaiņu.

1. Ja nepieciešams, pievienojiet ūdens ievada lokano savienojumu ierīces aizmugurē. Parasti to uzstāda jau

rūpnīcā.

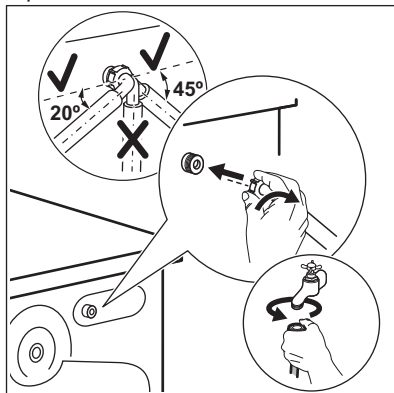

2. Novietojiet to pa labi vai kreisi atkarībā no ūdens krāna stāvokļa. Pārļiecinieties, ka ūdens ievada lokanais savienojums neatrastos vertikālā stāvoklī.
3. Ja nepieciešams, atskrūvējiet gredzenveida uzgriezni, lai novietotu to pareizā pozīcijā.
4. Dažiem modeļiem var būt ietilpības šļūtenes ar ūdens apturēšanas vārstu. Tās novēš jebkādas ūdens noplūdes šļūtenē nolietojuma dēļ. Uz šo problēmu norāda sektors lodziņā A. Ja tas notiek, aizgrieziet ūdens krānu un sazinieties ar pilnvarotu servisa centru saistībā ar informāciju par to, kā nomainīt šļūteni.

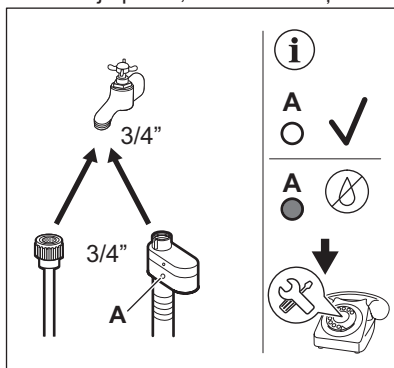

5. Pievienojiet AUKSTĀ ūdens ievades lokanā savienojuma otru galu aukstā ūdens krānam ar 3/4" vītņi.

BRĪDINĀJUMS!

Ieplūdes ūdens temperatūra nedrīkst pārsniegt 25 °C.

Ūdens izsūkņēšana

Ūdens novadīšanas šļūtenei jāatrodas vismaz 60 cm augstumā, bet ne augstāk par 100 cm.



Ūdens novadīšanas šļūteni var pagarināt maksimāli par 400 cm. Sazinieties ar pilnvaroto servisa centru, lai iegādātos otru ūdens novadīšanas šļūteni un tās pagarinājumu.

Ūdens novadīšanas šļūteni iespējams pievienot dažādos veidos:

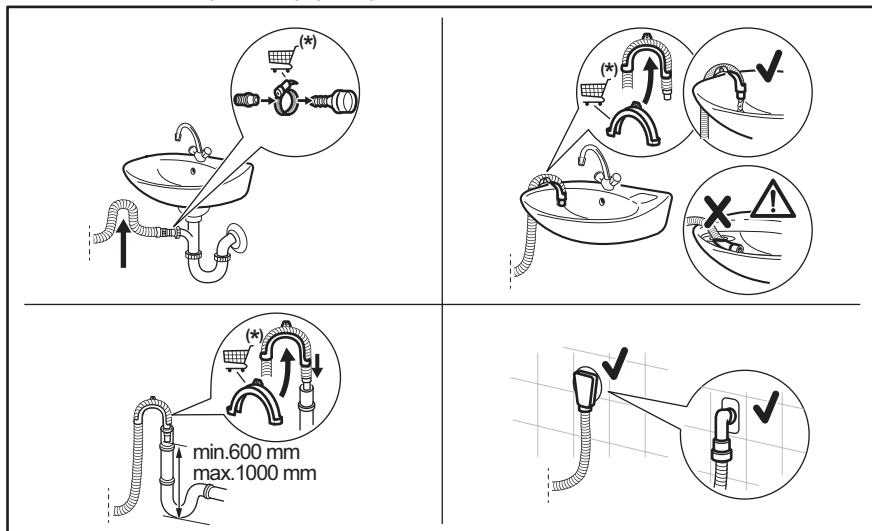

* Rezerves daļas var tikt mainītas bez brīdinājuma.

Pārliecinieties, ka ūdens novadīšanas šļūtene veido cilpu, lai neļautu netīrumiem no ierīces nokļūt izlietnē.

Pievienojiet ūdens novadīšanas šļūteni sifonam un nostipriniet to ar skavu. Pārliecinieties, ka ūdens novadīšanas šļūtene veido cilpu, lai neļautu netīrumiem no ierīces nokļūt izlietnē.

Ievietojiet šļūteni tieši istabas sienā iebūvētajā novadcaurulē, piestiprinot to ar skavu.

Izlietnes sifonam bez plastmasas šļūtenes vadīklas — uzbīdīet ūdens novadīšanas šļūteni uz sifona pieslēgvietas un nostipriniet to ar skavu.

Novadcaurules šļūteni var salocīt U formā un apliekt ap plastmasas vadotni. Izlietnes malā

— piestipriniet vadīklu ūdens krānam vai sienai.



Pārliecinieties, ka, ierīcei izsūkņējot ūdeni, plastmasas vadīkla nekustas un ūdens novadīšanas šļūtenes gals nav iemērkts ūdenī. Šādā veidā ierīcē var ieplūst atpakaļ netīrs ūdens. Iegādājieties papildpiederumus no pilnvarota piegādātāja.

Pie stāvvada ar ventilācijas atveri – ievietojiet noplūdes šļūteni pašā novadcaurulē.



Ūdens novadīšanas šļūtenes gals vienmēr jānodrošina ar atbilstošu ventilāciju, t.i., novadcaurules iekšējam diametram (min. 38 mm — min. 1,5" collas) jābūt lielākam nekā ūdens noplūdes šļūtenes ārējam diametram.

5.3 Elektrotīkla savienojums

Ierīces uzstādīšanas beigās jūs varat pieslēgt spraudkontakta kontaktligzdai.

Nepieciešamie elektroenerģijas parametri ir norādīti datu plāksnītē un sadaļā "Tehniskie dati". Pārbaudiet, vai tie ir saderīgi ar elektrotīkla parametriem.

Pārbaudiet, vai mājas elektrotīkls ir piemērots ierīces maksimālajai jaudai, ņemot vērā arī visas citas ierīces, kuras var tikt izmantotas.

Pieslēdziet ierīci sazemētai kontaktligzdai.

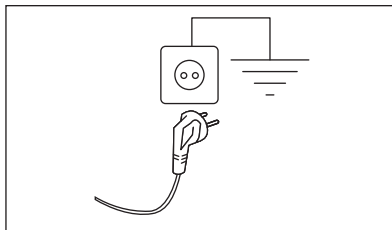

Strāvas padeves kabelim ir jābūt viegli sniedzamam pēc ierīces uzstādīšanas.

Lai veiktu jebkādas elektriskos darbus, kas nepieciešami šīs ierīces uzstādīšanai, sazinieties ar mūsu pilnvaroto servisa centru.

Ražotājs neuzņemas nekādu atbildību par bojājumiem un traumām, kas rodas minēto drošības pasākumu neievērošanas dēļ.

6. PIEDERUMI

6.1 Pieejams tīmekļa vietnēs: www.electrolux.com/shop vai no pilnvarota izplatītāja



Ierīces drošības standartus nodrošina tikai tie papildpiederumi, kurus apstiprinājis ELECTROLUX. Ja tiks izmantotas neapstiprinātas detaļas, jebkādas prasības būs spēkā neesošas.

6.2 Montāžas plāksņu komplekts

Uzstādot ierīci uz koka grīdas, nostipriniet to ar montāžas plāksni.

Uzmanīgi izlasiet ar piederumu kopā piegādātas instrukcijas.

7. VADĪBAS PANELIS

7.1 Īpašās funkcijas

Jūsu jaunā veļas mašīna atbilst visām mūsdienu prasībām efektīvai veļas apstrādei ar mazu ūdens, elektroenerģijas un mazgāšanas līdzekļu patēriņu, kā arī audumu kopšanai.

- Iespēja **Soft Plus** nodrošina vienmērīgu veļas mīkstinātāja izplatīšanos visā veļā un tā iesūksanos dziļi auduma šķiedrās, tādējādi nodrošinot nevainojami mīkstu veļu.

- SensiCare System** nosaka veļas ielādes svaru, nosakot programmas ilgums, 30 sekunžu laikā. Mazgāšanas programma pielāgojas veļas apjomam un auduma veidam, nepatērējot vairāk laika, elektroenerģijas un ūdens, kā tas ir nepieciešams. Lai iegūtu detalizētu informāciju, izlasiet sadaļu "SensiCare ielādes noteikšana".

7.2 Vadības paneļa apraksts

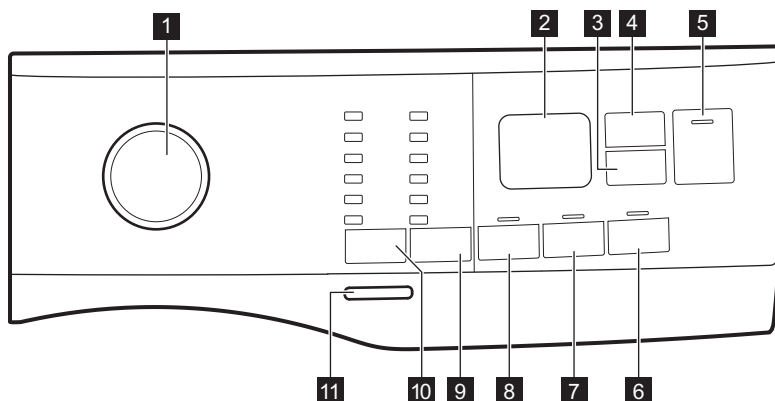

- 1** Programmu pārslēgs
- 2** Displejs
- 3** Atliktā starta skārienaustiņš (🕒)
- 4** Time Manager skārienaustiņi (👤)
- 5** Ieslēgt/pauze skārienaustiņš (▶||)
- 6** Papildu tvaika skārienaustiņš (⊕⁺)
- 7** Papildu skalošanas skārienaustiņš (⊕⁺)
- 8** Priekšmazgāšanas skārienaustiņš (⊕⁺)
- 9** Apgrīzietņu samazināšanas skārienaustiņš (🌀)

 - Bez veļas izgriešanas iespēja
 - Skalošanas pauzes iespēja ☐
 - Nakts programma ↴





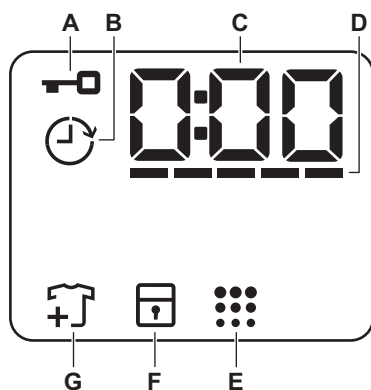

- 10** Temperatūras skārienaustiņš (🌡)
- 11** Ieslēgšanas/izslēgšanas skārienaustiņš ()

7.3 Displejs



A 

Durvju bloķēšanas indikators.

B		Atliktā starta indikators.
C		Digitālais indikators var rādīt šādus parametrus: <ul style="list-style-type: none"> • Programmas ilgums (piem., 2:40). • Atliktā starta laiku (piem., 2h). • Cikla beigas () • Brīdinājuma kods (piem., E20). • Norādījums par kopējo ierīces darba stundu skaitu. Detalizētāku informācija ir pieejama sadaļas "Darba laika skaitītājs" punktā "Iestatījumi".
D		Funkcija Laika pārvaldnieks joslu līmeņa indikators.
E		Veļas tilpnes tīrīšanas indikators.
F		Bērnu drošības slēdža indikators.
G		Apģērbu pievienošanas indikators. Iedegas mazgāšanas fāzes sākumā, kamēr lietotājs vēl var nopauzēt ierīci un pievienot apģērbus.

8. TASTATŪRA UN POGAS

8.1 Ievads



Iespējas/funkcijas nav pieejamas ar visām mazgāšanas programmām. Pārbaudiet iespēju/funkciju un mazgāšanas programmu saderību, aplūkojot "Programmu tabulu". Iespēja/funkcija var izslēgt citu, šajā gadījumā ierīce neļaus jums iestatīt nesavienojamas iespējas/funkcijas.

8.2 Ieslēgt/Izslēgt

Piespiediet šo taustiņu dažas sekundes, lai aktivizētu vai deaktivizētu ierīci. Ieslēdzot vai izslēdzot ierīci, atskan dažādas melodijas.

Tā kā gaidstāves funkcija automātiski deaktivizēs ierīci pēc dažām minūtēm, lai samazinātu elektroenerģijas patēriņu jums, iespējams, vajadzēs atkal aktivizēt ierīci.

Lai iegūtu papildinformāciju, skatiet rindkopu par gaidstāvi sadaļā "Lietošana ikdienā".

8.3 Temperatūra

Izvēloties mazgāšanas programmu, ierīce automātiski iesaka noklusējuma temperatūru.



Indikators Auksts  = auksts ūdens.

Iestatītās temperatūras indikators iedegas.

8.4 Veļas izgriešana

Iestatot programmu, ierīce automātiski iestata noklusējuma veļas izgriešanas ātrumu.

Veļas izgriešanas papildiespējas:

- **Bez izgriešanas** . Iedegas attiecīgais indikators. Iestatiet šo iespēju visu izgriešanas fāžu deaktivizēšanai. Ierīce veic tikai izvēlētās mazgāšanas programmas ūdens izsūknēšanas fāzi. Iestatiet šo iespēju ļoti smalkiem audumiem. Skalošanas fāzē patērē vairāk ūdens dažām mazgāšanas programmām.
- **Skalošanas pauze** . Iedegas attiecīgais indikators. Pēdējā skalošana netiks veikta. Pēdējās skalošanas laikā ūdens no veļas mašīnas netiks izsūknēts, lai pasargātu veļu no krokošanās. Mazgāšanas programma tiek pārtraukta ar ūdeni veļas tilpnē. Durvis turpina būt bloķētas, un tilpne regulāri griežas, lai samazinātu

saburzīšanos. Lai atbloķētu durvis, Jums ir jāizsūknē no tilpnes ūdens..

Ja pieskarsieties ►taustiņam, ierīce veiks veļas izgriešanas fāzi un izsūknēs ūdeni.

- **Nakts** . Iedegas attiecīgais indikators. Visas starposma un beigu veļas izgriešanas fāzes tiek atceltas, un programmas beigās veļas tilpnē paliek ūdens. Tas palīdz samazināt burzīšanos. Durvis ir bloķētas. Veļas tilpne regulāri griežas, lai samazinātu burzīšanos. Lai atbloķētu durvis, Jums ir jāizsūknē no tilpnes ūdens..

Tā kā programma ir ļoti klusa, tā ir piemērota naktī, kad pieejami lētāki enerģijas tarifi. Dažās programmās skalošana tiks veikta, izmantojot lielāku ūdens daudzumu

Ja pieskarsieties ►taustiņam, ierīce veiks tikai ūdens izsūknēšanas fāzi.



Ierīce automātiski izsūknē ūdeni pēc aptuveni 18 stundām.

8.5 Mērcēšana

Ar šo iespēju var pievienot mazgāšanas programmai priekšmazgāšanas fāzi.

Iedegas attiecīgais indikators.

- Izmantojiet šo iespēju, lai aktivizētu priekšmazgāšanas fāzi 30 °C temperatūrā pirms mazgāšanas fāzes. Šo iespēju ieteicams izmantot ļoti netīrai veļai, it īpaši, ja tajā atrodamas smiltis, putekli, dubļi un citas cietas daļiņas.



Iespējas var pagarināt programmas ilgumu.

8.6 Pastāvīgi Papildus skalošana

Izmantojot šo iespēju, jūs varat pievienot izvēlētajai mazgāšanas programmai papildu skalošanas ciklus.

Izmantojiet šo iespēju cilvēkiem ar alerģijām pret mazgāšanas līdzekļa atliekām un jūtīgu ādu.



Šī iespēja pagarina programmas ilgumu.

Atbilstošais indikators virs spiedpogas izgaismojas un arī paliek degam laikā nākamo ciklu laikā līdz brīdim, kad šī iespēja ir izslēgta.

8.7 Pastāvīgi Soft Plus

Iestatiet šo iespēju, lai optimizētu auduma mīkstinātāja izplatību un uzlabotu auduma mīkstumu.

Ieteicama, lietojot auduma mīkstinātāju.





Šī iespēja pagarina programmas ilgumu.

Atbilstošais indikators virs spiedpogas izgaismojas un arī paliek degam laikā nākamo ciklu laikā līdz brīdim, kad šī iespēja ir izslēgta.

8.8 Atliktais starts

Ar šo iespēju varat atlikt programmas startu uz ērtāku laiku.

Pieskarieties taustiņam vairākkārt, lai iestatītu nepieciešamo atliktā starta laiku. Laika pieauguma solis no 1 stundas līdz pat 20 stundām.

Displejs rāda  indikatoru un izvēlēto atlikšanas laiku. Pēc pieskaršanās taustiņam Sākt/pauze , ierīce sāk laika atskaiti un durvis ir bloķētas.

8.9 Funkcija Laika pārvaldnieks

Ar šo iespēju jūs varat samazināt programmas ilgumu atkarībā no veļas ielādes daudzuma un netīrības pakāpes.

Iestatot mazgāšanas programmu, displejā parādās noklusējuma ilgums un ----- defises.

Pieskarieties Laika pārvaldnieka  taustiņam, lai samazinātu programmas ilgumu pēc jūsu vajadzībām. Displejā redzams jaunais programmas ilgums un defišu skaits attiecīgi samazināsies.

----- Piemērots maksimālas ielādes vidēji netīras veļas mazgāšanai.

---- Ātrais cikls maksimālas ielādes nedaudz netīras veļas mazgāšanai.

--- Ļoti ātrs cikls mazākas ielādes nedaudz netīras veļas mazgāšanai (ieteicama maks. puse ielādes).

- Īsākais cikls, lai atsvaidzinātu nelielu veļas daudzumu.

Iespēja Funkcija Laika pārvaldnieks ir pieejama tikai tabulā norādītajām programmām.

indikatoris	Cottons	Synthetic
----- 1)	■	■

indikatoris	Cottons	Synthetic
-----	■	■
----	■	■
---	■	■
--	■	■
-	■	■

1) Noklusējuma darbības ilgums visām programmām.



8.10 Sākt/pauze





Pieskarieties Sākt/pauze  taustiņam, lai iedarbinātu, nopauzētu ierīci vai pārtrauktu ieslēgto programmu.

9. PROGRAMMAS

9.1 Programmu tabula

Programma Noklusējuma temperatūra Temperatūras diapazons	Atsauces veļas izgriešanas ātrums Veļas izgriešanas ātruma diapazons [apgr./min]	Maksimālais veļas daudzums	Programmas apraksts (Veļas veids un netīrības pakāpe)
Eco 40-60 40 °C 1)	1200 apgr./min (1200- 400)	7.0 kg	Balti kokvilnas audumi un krāsnoturīgi kokvilnas audumi. Vidēji netīra veļa. Elektroenerģijas patēriņš samazinās, un palielinās mazgāšanas programmas ilgums, nodrošinot labus mazgāšanas rezultātus.
Cottons 40 °C 90 °C – auksts	1200 apgr./min (1200- 400)	7.0 kg	Balti un krāsoti kokvilnas izstrādājumi. Vidēji vai nedaudz netīri.
Synthetics 40 °C 60 °C – auksts	1200 apgr./min (1200 - 400)	3.0 kg	Sintētikas vai jauktu audumu izstrādājumi. Vidēji netīra veļa.
Delicate 30 °C 40 °C – auksts	1200 apgr./min (1200- 400)	1.5 kg	Smalki audumi, piemēram, akrils, viskoze un jaukta veida audumi, kam nepieciešama saudzīgāka mazgāšana. Vidēji un viegli netīra veļa.

Programma Noklusējuma temperatūra Temperatūras diapazons	Atsauces veļas izgrie- šanas ātrums Veļas izgrie- šanas ātru- ma diapa- zons [apgr./min]	Maksi- mālais veļas daudz- ums	Programmas apraksts (Veļas veids un netīrības pakāpe)
Rapid 14min 30 °C	800 apgr./min (800- 400)	1.5 kg	Sintētiskas un jauktu audumu izstrādājumi. Viegli netīri apģērbi un apģērbu atsvaidzināšana.
Rinse	1200 apgr./min (1200- 400)	7.0 kg	Visi audumi, izņemot vilnas izstrādājumus un smalkveļu. Programma veļas skalošanai un izgriešanai. Noklusējuma veļas izgriešanas ātrums ir kokvilnas izstrādājumu programmām paredzētais ātrums. Samaziniet izgriešanas ātrumu atbilstoši veļas veidam. Nepieciešamības gadījumā iestatiet iespēju Papildus skalošana, lai palielinātu skalošanas reižu skaitu. Izvēlieties zemu izgriešanas ātrumu, ierīce veic saudzīgu skalošanu un īslaicīgu izgriešanu.
Drain/Spin	1200 apgr./min (1200 -400)	7.0 kg	Visi audumi, izņemot vilnas un smalkos audumus. Veļas izgriešana un ūdens izsūkņšana no veļas tīltnes.
Anti-Allergy  60 °C	1200 apgr./min (1200 - 400)	7.0 kg	Balta kokvilnas veļa. Šī augstas efektivitātes mazgāšanas programma likvidē vairāk nekā 99,99 % baktēriju un vīrusu ²⁾ mazgāšanas laikā uzturot temperatūru virs 60 °C; uzlabotā skalošanas fāze nodrošina pienācīgu veļas mazgājamā līdzekļa un mikroorganismu likvidēšanu. Šī programma nodrošina arī ziedputekšņu / alergēnu pienācīgu likvidēšanu.
Baby Clothes 40 °C 40 °C – auksts	1200 apgr./min (1200 - 400)	1.5 kg	Saudzīgas mazgāšanas cikls, kas piemērots mazuļu apģērbam. Augsts ūdens līmenis un saudzīga kustība mazgāšanas laikā aizsargā krāsu un šķiedras.
Silk  30 °C	800 apgr./min (800 - 400)	0.5 kg	Īpaša mazgāšanas programma zīda un sintētiskiem izstrādājumiem.
Wool  40 °C 40 °C – auksts	1200 apgr./min (1200- 400)	1.5 kg	Veļas mazgājamā mašīnā mazgājami vilnas, ar rokām mazgājami vilnas un citi audumi , uz kuriem norādīts kopšanas simbols "mazgāt ar rokām" ³⁾
Sport 30 °C 40 °C – auksts	1200 apgr./min (1200 - 400)	3.0 kg	Jauktu audumu sporta apģērbi. Viegli netīri apģērbi vai apģērbu atsvaidzināšana.

Programma Noklusējuma temperatūra Temperatūras diapazons	Atsauces veļas izgrie- šanas ātrums Veļas izgrie- šanas ātru- ma diapa- zons [apgr./min]	Maksi- mālais veļas dudz- ums	Programmas apraksts (Veļas veids un netīrības pakāpe)
Outdoor  30 °C 40 °C – auksts	1200 apgr./min (1200- 400)	2.0 kg ⁴⁾ 1.0 kg ⁵⁾	<div data-bbox="520 367 1019 494" style="border: 1px solid black; padding: 5px;"> <p> Nelietojiet auduma mīkstinātāju un rūpējieties par to, lai mazgāšanas līdzekļa dozatorā nebūtu veļas mīkstinātāja atlieku.</p> </div> <p>Sintētisku audumu sporta apģērbi. Programma paredzēta, lai maigi mazgātu modernus āra sporta apģērbus, kā arī ir piemērota tādiem sporta apģērbiem, kurus lieto sporta zālē, riteņbraukšanā, skriešanā u.c. Ieteicamais tilpnē ievietojamais veļas daudzums ir 2.0 kg.</p> <p>Ūdensnecaurlaidīgi, ūdensnecaurlaidīgi un gaidu caurlaidīgi audumi, un ūdensizturīgi audumi. Šo programmu var arī lietot ūdensizturības atjaunošanai. Tā ir īpaši paredzēta drēbju ar hidrofobisko pārklājumu apstrādei. Lai veiktu šo ūdensizturības atjaunošanas ciklu, rīkojieties šādi:</p> <ul style="list-style-type: none"> • Iepildiet nodalījumā mazgāšanas līdzekli . • Ielejiet speciālu audumu ūdensizturības atjaunošanas līdzekli atvilktnes veļas mīkstinātāja nodalījumā . • Samaziniet tilpnē ievietoto veļas daudzumu līdz 1.0 kg. <div data-bbox="520 861 1019 1037" style="border: 1px solid black; padding: 5px;"> <p> Lai vēl vairāk uzlabotu ūdensizturības atjaunošanas darbību, žāvējiet veļu žāvētājā, iestatot žāvēšanas programmu Outdoor (ja tā pieejama un ja veļas informatīvās etiķetes norādīts, ka apģērbu var žāvēt žāvētājā).</p> </div>

Programma Noklusējuma temperatūra Temperatūras diapazons	Atsauces veļas izgrie- šanas ātrums Veļas izgrie- šanas ātru- ma diapa- zons [apgr./min]	Maksi- mālais veļas daudz- ums	Programmas apraksts (Veļas veids un netīrības pakāpe)
Denim 30 °C 40 °C – auksts	800 apgr./min (1200 - 400)	2.0 kg	Īpaša programma džinsu apģērbiem ar saudzīgu mazgāšanas fāzi, lai samazinātu krāsas izbalēšanu un plankumus. Labākiem mazgāšanas rezultātiem ir ieteicams mazāks veļas ielādes daudzums.

1) Saskaņā ar Eiropas Komisijas regulu ES 2019/2023 šī programma 40 °C temperatūrā vienā ciklā ļauj izmazgāt vidēji netīru kokvilnas veļu, kuru drīkst mazgāt 40 °C vai 60 °C temperatūrā.



Veļas sasniegto temperatūru, programmas darbības ilgumu un citus datus skatiet nodaļā "Patēriņa vērtības". Visefektīvākās programmas energopatēriņa ziņā parasti ir tās, kas darbojas ar zemākā temperatūrā un ilgāku laiku.

2) Pārbaudīta pret zeltaino stafilokoku (*Staphylococcus aureus*), enterokokiem (*Enterococcus faecium*), raugveida sēnītēm (*Candida albicans*), baktēriju *Pseudomonas aeruginosa* un MS2 bakteriofāgu ārstēšanā pārbaudē, kuru 2021. gadā veica uzņēmums "Swissatest Testmaterialien AG" (pārbaudes ziņojuma nr. 202120117),

3) Šī cikla laikā veļas tīlne griežas lēnām, lai nodrošinātu saudzīgu mazgāšanu. Šī cikla laikā veļas tīlne griežas lēnām, lai nodrošinātu saudzīgu mazgāšanu, bet tas ir normāli šai programmai.

4) Mazgāšanas programma.

5) Mazgāšanas programma un ūdensnecaurlaidības atjaunošanas fāze.

Programmu iespēju saderība

Programma									
Eco 40-60	■		■						■
Cottons	■	■	■	■	■	■	■	■	■
Synthetics	■	■	■	■	■	■	■	■	■
Delicate	■	■	■	■		■	■		■
Rapid 14min	■	■	■						■
Rinse	■	■	■			■			■
Drain/Spin	■	■							■
Anti-Allergy	■	■	■		■	■	■		■
Baby Clothes	■	■	■	■	■	■	■		■
Silk	■	■							■

Programma									
Wool	■	■	■						■
Sport	■	■	■		■	■			■
Outdoor	■	■	■			■			■
Denim	■	■	■	■		■	■		■

Mazgāšanas programmām piemēroti veļas mazgāšanas līdzekļi

Programma	Universāls veļas mazgāšanas pulveris ¹⁾	Šķidrās universālais mazgāšanas līdzeklis	Šķidrās mazgāšanas līdzeklis krāsainiem audumiem	Smalkveļa, vilnas izstrādājumi	Īpašs
Eco 40-60	▲	▲	▲	--	--
Cottons	▲	▲	▲	--	--
Synthetics	▲	▲	▲	--	--
Delicate	--	--	--	▲	▲
Rapid 14min	--	▲	▲	--	--
Anti-Allergy	▲	▲	--	--	▲
Baby Clothes	--	▲	▲	--	▲
Silk	--	--	--	▲	▲
Wool	--	--	--	▲	▲
Sport	--	▲	▲	--	▲
Outdoor	--	--	--	▲	▲
Denim	--	--	▲	▲	▲

¹⁾ Temperatūrā, kas pārsniedz 60 °C, ieteicams lietot pulverveida mazgāšanas līdzekli.

▲ = ieteicams

-- = nav ieteicams

9.2 Woolmark Wool Care - Zils



Uzņēmums "Woolmark Company" ir pārbaudījis šīs mašīnas vilnas mazgāšanas programmu un atzinis to par piemērotu vilnu saturošu apģērbu, kuriem uz etiķetes norādīts, ka tie jāmazgā ar rokām, mazgāšanai ar nosacījumu, ka šie apģērbi tiek mazgāti saskaņā ar norādēm uz apģērbu etiķetēm un veļas mašīnas ražotāja norādījumiem.

M1460



Woolmark simbols daudzās valstīs ir atzīts par sertifikācijas zīmi.

10. IESTATĪTIE PARAMETRI

10.1 Skaņas signāli

Šai ierīcei ir dažādi skaņas signāli, kas darbojas šādos gadījumos:

- aktivizējot ierīci (īpaša īsa melodija);
- izslēdzot ierīci (īpaša īsa melodija);
- pieskaroties taustiņiem (klikšķa skaņa);
- veicot nederīgu izvēli (trīs īsi klikšķi);
- programmas darbība ir beigusies (secīgas skaņas, kas dzirdamas aptuveni divu minūšu garumā);
- ierīces darbībā radušies traucējumi (secīgas skaņas, kas dzirdamas aptuveni piecu minūšu garumā).



Lai **izslēgtu/aktivizētu** skaņas signālus, kad programmas darbība ir pabeigta, vienlaikus pieskarieties taustiņiem  un , un turiet tos piespiestus divu sekunžu garumā. Displejā redzams On/Off



Ja jūs izslēdzat skaņas signālus, ierīces darbības traucējumu gadījumā tie turpina skanēt.

10.2 Bērnu drošības funkcija

Ar šo iespēju Jūs varat neļaut bērniem spēlēties ar vadības paneli.



Lai **ieslēgtu/izslēgtu** šo iespēju, turiet nospiestu taustiņu , līdz  **iedegas/nodziest** displejā.

Ierīce pāries uz šīs iespējas izvēli pēc tam, kad to izslēdz.

Bērnu drošības funkcija var nebūt pieejama dažas sekundes pēc ierīces ieslēgšanas.

10.3 Darba stundu skaitītājs

Pastāv iespēja aplūkot ierīces kopējo darba stundu skaitu, sākot no pirmās ieslēgšanas reizes. Šī vērtība skaita ciklu darbības laiku (neietver pauzes, atliktā starta laiku). Lai aplūkotu šo rādītāju, veiciet turpmākās darbības.

1. Ieslēdziet ierīci, nospiežot pogu Ieslēgt/Izslēgt.
2. Pagrieziet programmu pārslēgu uz programmu Eco 40-60 (1. pozīcija pulksteņrādītāja virzienā).
3. Nospiediet un dažas sekundes turiet taustiņus  un  (10 sekunžu laikā pēc ieslēgšanas. Pēc šīm 10 sekundēm šī taustiņu kombinācija ieslēdz vai izslēdz skaņas signālus).
4. Pēc 3 sekundēm displejā tiek parādīts kopējais ierīces darbības stundu skaits, piemēram, 1276 stundas, divas (2) sekundes displejā tiek rādīts teksts Hr, divas (2) sekundes — 12 (tūkstoši un simti) un 76 (desmiti un vieni).



Ja procedūra nedarbojas (noildzes vai nepareiza programmu taustiņā pozīcija, vai nepareizas taustiņu kombinācijas dēļ), izslēdziet ierīci un atkārtojiet secību no jauna.

10.4 Rūpnīcas iestatījumu atgrieze

Šī funkcija ļauj atjaunot rūpnīcas noklusējuma iestatījumus. Lai **aktivizētu** šo iespēju, veiciet turpmākās darbības.

1. Ieslēdziet ierīci, nospiežot pogu **Ieslēgt/Izslēgt**.
2. Pagrieziet programmu pārslēgu uz programmu **Synthetic** (3. pozīcija pulksteņrādītāja virzienā).
3. Nospiediet un dažas sekundes turiet taustiņus **⌚** un **⏻** (10 sekunžu laikā pēc ieslēgšanas. Pēc šīm 10 sekundēm šī

taustiņu kombinācija ieslēdz vai izslēdz skaņas signālus).

4. Displejā aptuveni 5 sekundes tiks rādīts
- - -.



Ja procedūra nedarbojas (noildzes vai nepareiza programmu taustiņā pozīcija, vai nepareizas taustiņu kombinācijas dēļ), izslēdziet ierīci un atkārtojiet secību no jauna.

11. PIRMS PIRMĀS IESLĒGŠANAS

1. Pārliecinieties, ka pieejama elektropadeve un ūdens krāns ir atvērts.
2. Ielejiet 2 litrus ūdens mazgāšanas līdzekļa nodalījumā, kas apzīmēts ar **2**. Šī darbība aktivizē ūdens izsūkņēšanas sistēmu.
3. Ielejiet nelielu mazgāšanas līdzekļa daudzumu nodalījumā, kas apzīmēts ar **2**.

4. Iestatiet un iedarbiniet kokvilnas programmu ar augstāko temperatūru, neievietojot veļas tilpnē veļu. Šādi no veļas tilpnes tiek iztīrīti visi iespējamie netīrumi.

12. IZMANTOŠANA IKDIENĀ

BRĪDINĀJUMS!

Skatiet sadaļu "Drošība".

12.1 Ierīces aktivizēšana

1. Pievienojiet elektrotīkla vada spraudni elektrotīkla kontaktligzdai.
2. Atveriet ūdens krānu.
3. Lai ieslēgtu ierīci, dažas sekundes turiet nospiestu taustiņu **Ieslēgt/Izslēgt**.

Atskan īss skaņas signāls.

12.2 Veļas ievietošana tilpnē

1. Atveriet ierīces durvis.
2. Iztukšojiet kabatas un atlokiet apģērba gabalus pirms to ievietošanas ierīcē.
3. Ievietojiet veļu tilpnē pa vienam gabalam. Neievietojiet veļas tilpnē pārāk daudz veļas.
4. Stingri aizveriet durvis.

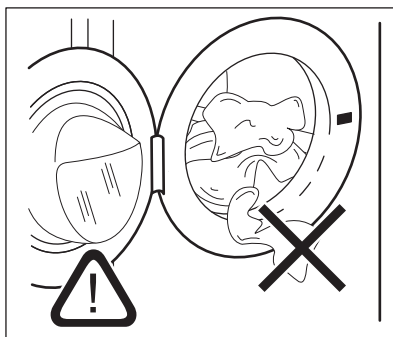

UZMANĪBU!

Pārliecinieties, ka neviens apģērba gabals netiek iespiests starp blīvējumu un durvīm, lai izvairītos no ūdens noplūdes riska un veļas sabojāšanas.



Mazgājot ļoti netīru veļu ar eļļas traipiem, var nodarīt bojājumus veļas mašīnas gumijas daļām.

12.3 Mazgāšanas līdzekļa un papildlīdzekļu lietošana

1. Mazgāšanas līdzekļa un auduma mīkstinātāja iepildīšana.
2. Ielieciet mazgāšanas līdzekli un auduma mīkstinātāju attiecīgajos nodaļumos.
3. Rūpīgi aizveriet mazgāšanas līdzekļa atvilktni

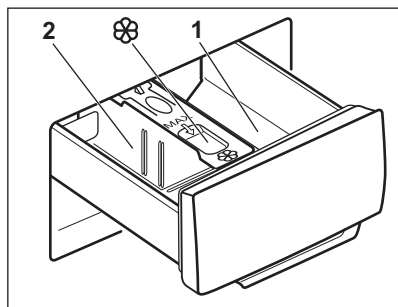

⚠ UZMANĪBU!

Izmantojiet veļas mazgājamai mašīnai piemērotus mazgāšanas līdzekļus.



Vienmēr ievērojiet instrukcijas, kas norādītas uz mazgāšanas līdzekļu iepakojuma.

1 Mazgāšanas līdzekļa nodaļums priekšmazgāšanas fāzei vai mērcēšanas programmai (ja pieejams). Pirms programmas sākuma uzpildiet mazgāšanas līdzekli priekšmazgāšanas un mērcēšanas fāzei.

2 Mazgāšanas līdzekļa nodaļums mazgāšanas fāzei. Lietojot šķidro mazgāšanas līdzekli, uzpildiet to uzreiz pirms programmas sākuma.



Šķidro veļas kopšanas līdzekļu (auduma mīkstinātājs, cietinātājs) nodaļums. Ielieciet izstrādājumu nodaļumā pirms programmas sākuma.

Pēc mazgāšanas cikla, ja nepieciešams, noīriet mazgāšanas līdzekļa atliekas no mazgāšanas līdzekļa dozatora.

12.4 Mazgāšanas līdzekļa atdalītāja pozīcijas maiņa

1. Izvelciet mazgāšanas līdzekļa dozatoru. Mazgāšanas līdzekļa atdalītāja **A** stāvoklis paredzēts **pulverim** (rūpnieciskais iestatījums).

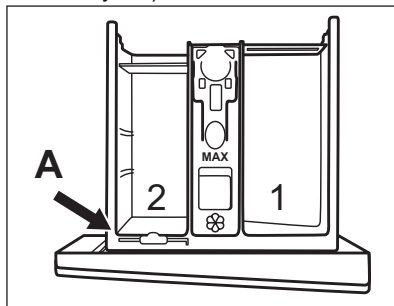

2. **Lai izmantotu arī šķidro mazgāšanas līdzekli/piedevu vai balinātāju:** Izņemiet mazgāšanas līdzekļa atdalītāju no **A** stāvokļa un ievietojiet **B** stāvoklī.

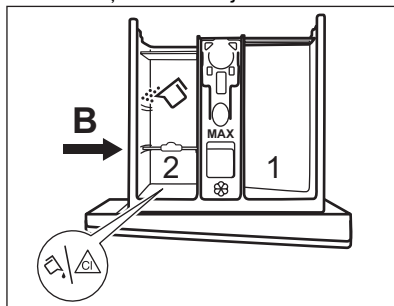

Mazgāšanas līdzekļa atdalītāja **B** stāvoklis ir paredzēts pulverim aizmugurējā nodaļumā un šķidrajam mazgāšanas līdzeklī/piedevai vai balinātājam priekšējā nodaļumā.

3. **Lai izmantotu tikai šķidros mazgāšanas līdzekļus:** Noregulējiet atdalītāju uz **C** stāvokli.

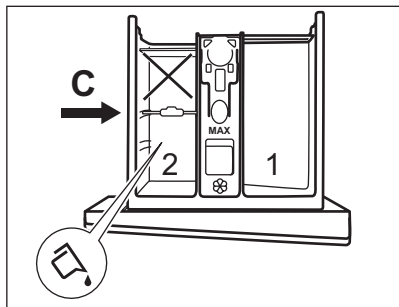

- Nelietojiet želatīnveida vai biezus šķīdros mazgāšanas līdzekļus;
 - Nepārsniedziet maksimālo šķidrā mazgāšanas līdzekļa devu.
 - Neiestatiet priekšmazgāšanas fāzi;
 - Neiestatiet atliktā starta funkciju.
4. Nomēriet mazgāšanas līdzekli un auduma mīkstinātāju un uzmanīgi aizveriet mazgāšanas līdzekļa dozatoru.

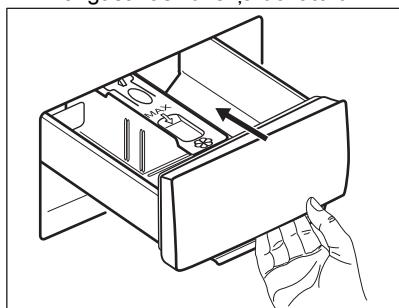

Gādājiet, lai mazgāšanas līdzekļa atdalītājs ir kārtīgi ievietots un tas netraucē, aizverot atvilktni.

12.5 Programmas iestatīšana

1. Pagrieziet programmu izvēles pārslēgu izvēlētajā mazgāšanas programmas pozīcijā.
- Mirgo Sākt/pauze ▷|| indikatora taustiņš.
2. Lai mainītu temperatūru un/vai izgriešanas ātrumu, piespiediet attiecīgos taustiņus.
 3. Ja vēlaties, iestatiet vienu vai vairākas iespējas, pieskaroties attiecīgajiem taustiņiem. Saisītīte indikatorī iedegas displeja un norādītā informācija attiecīgi mainās.





Ja izvēle **nav iespējama**, atskan skaņas signāls un displejā parādās - - -.

12.6 Programmas sākšana

Pieskarities taustiņam Sākt/pauze ▷||, lai ieslēgtu programmu. Programmu nav iespējams palaist, kad taustiņa indikators ir izslēgts un nemirgo (t.i., programmu pārslēgs ir nepareizā stāvoklī).

Attiecīgais indikators pārtrauc mirgot un turpina degt.



Programma uzsāk darbību, durvis ir bloķētas.

Displejā redzams indikators , un tiek parādīts simbols , kas norāda, ka joprojām iespējams apturēt ciklu un pievienot apģērbu.



Ūdens izsūkņēšanas sūknis darbojas īsu brīdi, pirms ierīcē ieplūst ūdens.



12.7 Programmas palaišana, izmantojot atliktā startu

1. Vairākkārt pieskarities taustiņam Atliktais starts , līdz displejā parādās vēlamais atliktā starta laiks. Displejā indikators rāda .
2. Pieskarities taustiņam Sākt/pauze ▷||, lai paņemtu bloķētas un sākas atliktā starta laika atskaite. Displejs rāda indikatoru .

Kad laika atskaite beigusies, programma uzsāk darbu automātiski.



Atliktā starta atcelšana laika atskaites laikā

Lai atceltu atliktā startu veiciet tālāk minēto.

1. Pieskarities taustiņam Sākt/pauze ▷||, lai paņemtu ierīci. Mirgo attiecīgais indikators.
2. Vairākkārt piespiediet pogu Atliktais starts , līdz displejā redzams  un indikators  nodziest.
3. Piespiediet taustiņu Sākt/pauze ▷|| atkārtoti, lai nekavējoties aktivizētu programmu.

Atlikmā starta mainīšana laika atskaites laikā

Lai mainītu atlikto startu veiciet tālāk minēto.

1. Pieskarieties taustiņam Sākt/pauze , lai pauzētu ierīci. Mirgo attiecīgais indikators.
2. Vairākkārt pieskarieties taustiņam Atliktais starts , līdz displejā parādās vēlamais atlikmā starta laiks.
3. Vēlreiz piespiediet taustiņu Sākt/pauze , lai aktivizētu jauno laika atskaiti.

12.8 SensiCare System veļas daudzuma noteikšana



Displejā redzamais programmas ilgums attiecas uz **vidēju/lielu** ievietotās veļas daudzumu.

Pēc pieskaršanās taustiņam Sākt/pauze , maksimālā norādītā veļas daudzuma indikators izdziest, SensiCare System uzsāk veļas daudzuma noteikšanu:

1. Ierīce nosaka ievietoto veļas daudzumu pirmo 30 sekunžu laikā. Programmās, kurās ir pieejama iespēja Funkcija Laika pārvaldnieks, šīs fāzes laikā funkcijas Funkcija Laika pārvaldnieks joslas ----- zem laika cipariem attēlo vienkāršu animāciju. Veļas tilpne griežas īsu brīdi.
2. Programmas ilgumu var attiecīgi pielāgot, un tas var palielināties vai samazināties. Vēl pēc 30 sekundēm ierīce sāk piepildīties ar ūdeni.

Veļas daudzuma noteikšanas beigās, ja **veļas tilpne ir pārslogota**, displejā mirgo indikators **MAX**.

Šādā gadījumā ierīci iespējams uz 30 sekundēm nopauzēt un izņemt lieko veļu.

Kad maksimālo svaru pārsniedošā veļas daļa ir izņemta, pieskarieties taustiņam Sākt/pauze , lai atkārtoti iedarbinātu programmu. Posmu SensiCare var atkārtot ne vairāk kā trīs reizes (skat. 1. punktu).

Svarīgi! Ja veļas daudzumu nesamazina, mazgāšanas programma atsāk darbību jebkurā gadījumā, neraugoties uz to, ka ierīce ir pārslogota. Šādā gadījumā nav iespējams garantēt labākos mazgāšanas rezultātus.



Aptuveni 20 minūtes pēc programmas darbības sākuma programmas ilgumu var noregulēt vēlreiz atkārbā no audumu ūdens uzsūkšanas spējām.





SensiCare noteikšanu veic tikai ar pilnām mazgāšanas programmām un ja nav samazināts programmas ilgums, izmantojot taustiņu Funkcija Laika pārvaldnieks.



Funkcija SensiCare System nav pieejama tādām programmām kā Wool, Rinse, un īsā cikla programmām.

12.9 Programmas pārtraukšana un iespēju maiņa

Kad programma darbojas, mainīt var **tikai dažas** iespējas:

1. Pieskarieties taustiņam Sākt/pauze , Mirgo attiecīgais indikators.
2. Nomainiet iespējas. Displejā norādītā informācija attiecīgi mainās.
3. Nospiediet taustiņu Sākt/pauze  vēlreiz.

Mazgāšanas programma turpina darboties.

12.10 Aktivizētās programmas atcelšana

1. Piespiediet taustiņu Ieslēgt/Izslēgt, lai atceltu programmu un izslēgtu ierīci.
2. Vēlreiz piespiediet taustiņu Ieslēgt/Izslēgt, lai ieslēgtu ierīci.



Ja SensiCare sistēma ir beigusies un ūdens iepilde ir jau sākusies, jaunā programma sākas **bez SensiCare sistēmas** atkārtošanas. Ūdens un mazgāšanas līdzeklis netiek izsūknēti, lai izvairītos no liekas resursu izšķiešanas. Displejā redzams programmas maksimālais ilgums, uzrādot jaunāko informāciju aptuveni 20 minūtes pēc jaunas programmas sākuma.

Ir arī alternatīvs atcelšanas veids:

1. Pagrieziet pārslēgu "Reset" (Atīstātīt) pozīcijā .
 2. Nogaidiet 1 sekundes. Displejā tiks parādīts .
- Tagad varat iestatīt jaunu mazgāšanas programmu.

12.11 Tvertnes durvju atvēršana – apgērba gabalu pievienošana

Ja deg ikona, vienmēr varat atvērt durvis.



Ja temperatūra vai ūdens līmenis veļas tīlpnē ir pārāk augsti un/vai veļas tīlpne joprojām griežas, durvis nevajadzētu atvērt.

Ierīces durvis ir bloķētas laikā, kad darbojas programma vai atliktais starts. Displejs rāda indikatoru .

1. Pieskarieties taustiņam Sākt/pauze .
2. Sāk mirgot indikators.
3. Pagaidiet, līdz durvju bloķēšanas indikators nodzies. Atveriet ierīces durvis. Ja nepieciešams, ievietojiet vai izņemiet priekšmetus. Aizveriet durvis un pieskarieties pogai Sākt/pauze .
4. Turpina darboties programma vai atliktais starts.

12.12 Programmas pabeigšana

Kad programmas darbība beigusies, ierīce automātiski izslēdzas. Atskan skaņas signāli, ja tie ir aktivizēti. Displejā parādās .

Taustiņa Sākt/pauze indikators izdziest.

Durvis tiek atbloķētas, un indikators izdziest.

1. Izņemiet veļu no ierīces.
2. Pārlicinieties, ka veļas tīlpne ir tukša.
3. Turiet durvis un mazgāšanas līdzekļa dozatoru pusvirus, lai ierīcē neveidotos pelējums un smakas.

12.13 Ūdens izsūknēšana no tīlpnes pēc cikla beigām

Izvēloties programmu vai iespēju, kura neizsūknē ūdeni pēc pēdējās skalošanas reizes, programma ir beigusies, taču:

- Laika joslā redzams un displejā redzams, ka durvis ir nobloķētas .
- Tīlpne joprojām pa laikam pagriežas, lai novērstu veļas burzīšanos.
- Durvis ir bloķētas.
- Lai atvērtu vāku, vispirms Jums ir jāizsūknē ūdens no tīlpnes:

1. Ja nepieciešams, pieskarieties pogai Veļas izgriešana, lai samazinātu ierīces piedāvāto veļas izgriešanas ātrumu.
2. Piespiediet pogu Sākt/pauze:
 - Ja ir iestatīts Skalošanas pauze , ierīce izsūknē ūdeni un izgriež veļu.
 - Ja esat iestatījis

Silent , ierīce tikai izsūknē ūdeni

Iespēju indikators Skalošanas pauze un Silent pazūd.

3. Kad programmas darbība beigusies un lūkas bloķēšanas indikators ir izdzisis, jūs varat atvērt durvis.
4. Lai izslēgtu ierīci, pāris sekundes piespiediet pogu Ieslēgt/Izslēgt.

12.14 Gaidstāves iespēja

Gaidstāves funkcija automātiski izslēdz ierīci, lai samazinātu enerģijas patēriņu, ja:

- Neizmantojat ierīci 5 minūtes. Piespiediet taustiņu Ieslēgt/Izslēgt, lai atkal ieslēgtu ierīci;
- 5 minūtes pēc mazgāšanas programmas beigām Piespiediet taustiņu Ieslēgt/Izslēgt, lai atkal ieslēgtu ierīci.

Displejs rāda beidzamās programmas beigu laiku.

Pagrieziet programmu pārslēgu, lai iestatītu jaunu ciklu.

Ja pārslēgs ir pagriezts "Reset" (Atiestatīt) pozīcijā •, ierīce automātiski izslēdzas pēc 30 sekundēm.



Ja iestatāt programmu vai iespēju, kas beidzas ar ūdeni tilpnē, gaidstāves funkcija **neieslēdz** ierīci, lai atgādinātu, ka jāizsūknē ūdens.

13. PADOMI UN IETEIKUMI

BRĪDINĀJUMS!

Skatiet sadaļu "Drošība".

13.1 Veļas ielāde

- Sašķirojiet veļu šādi: baltā veļa, krāsainā veļa, sintētika, smalkveļa un vilnas izstrādājumi.
- Ievērojiet uz etiķetēm norādītās drēbju aprūpes norādes.
- Nemazgājiet kopā baltus un krāsainus apģērbus.
- Daži krāsaini apģērbi var zaudēt krāsu pirmajā mazgāšanas reizē. Ieteicams tos mazgāt atsevišķi dažas pirmās reizes.
- Izgrieziet uz āru daudzslāņu audumus, vilnu un drēbes ar uzkrāsotām ilustrācijām.
- Mazgājiet un apstrādājiet neīrus traipus ar atbilstošu mazgāšanas līdzekli pirms ievietošanas veļas tilpnē.
- Rīkojieties uzmanīgi ar aizkariem. Noņemiet āķus vai ielieciet aizkarus mazgāšanas maisā vai spilvendrānā.
- Nemazgājiet apģērbu bez vīlēm un apģērbu ar iegriezumiem. Izmantojiet speciālo veļas mazgāšanas maisu maziem un/vai smalkiem apģērbiem (piem., krūšturus ar stīpām, jostas, zeķbikses, korpju šņores, lentes u.c.).

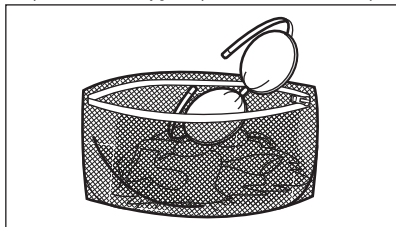

- Īpaši neliels veļas daudzums var radīt līdzsvara problēmas izgriešanas fāzē

laikā, kas izraisa pārmērīgas vibrācijas. Ja tas notiek:

- pārtrauciet programmu un atveriet durvis (skatiet sadaļu "Ikdienas lietošana");
- izkārtojiet veļu ar rokām, lai apģērba gabali būtu vienmērīgi izklāti veļas tilpnē;
- nospiediet taustiņu Sākt/pauze. Veļas izgriešanas fāze turpinās.
- Aizpogājiet spilvendrānas, aiztaisiet rāvējslēdzējus, āķišus un spiedpogas. Sasieniet jostas, auklas, korpju šņores, lentes un jebkādu citu vaļīgu elementus.
- Iztukšojiet kabatas un atlokiet atloces.

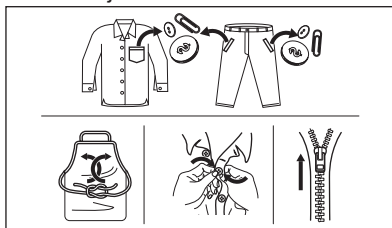

13.2 Grūti iztīrāmi traipi

Dažiem traipiem ar ūdeni un mazgāšanas līdzekli nepietiks.

Mēs iesakām iepriekš apstrādāt šos traipus pirms drēbju ievietošanas ierīcē.

Jūs varat iegādāties īpašus traipu noņēmējus. Izmantojiet īpašos traipu noņēmējus, kas piemēroti traipa un auduma veidam.

13.3 Mazgāšanas līdzekļa veids un daudzums

Mazgāšanas līdzekļa izvēle un pareiza daudzuma izmantošana ne tikai ietekmē veļas mazgāšanas rezultātu, bet arī palīdz izvairīties no liekas resursu izšķiešanas, kā arī pasargāt vidi:

- Lietojiet tikai veļas mazgājamām mašīnām paredzētos mazgāšanas un citus līdzekļus. Vispirms ievērojiet šādus vispārējus noteikumus:
 - veļas pulverus visu veidu audumiem, izņemot smalkveļai. Dodiet priekšroku veļas pulverim ar balinātāju baltajiem apģērbiem un veļas dezinfekcijai,
 - šķidrās mazgāšanas līdzekļus programmām mazgāšanai zemās temperatūrās (60 °C maks.) visu veidu audumiem, vai īpaši tikai vilnai.
- Veļas mazgāšanas līdzekļa izvēle un daudzums atkarīgs no: auduma veida (smalkveļa, vilnas izstrādājumi, kokvilna u.t.t.), apģērba krāsas, veļas daudzuma, netīrības pakāpes, mazgāšanas temperatūras un izmantotā ūdens cietības pakāpes.
- Ievērojiet norādījumus uz mazgāšanas līdzekļu vai citu līdzekļu iepakojuma, nepārsniedzot maksimālo norādīto līmeni (**MAX**).
- Nejauciet kopā dažādus mazgāšanas līdzekļu veidus.
- Izmantojiet mazāk mazgāšanas līdzekļa:
 - mazgājot nelielu daudzumu veļas;
 - ja veļa ir nedaudz netīra;
 - ja mazgāšanas laikā veidojas daudz putu.
- Izmantojot mazgāšanas līdzekli tablešu formā, vienmēr ielieciet to veļas tilpnē nevis mazgāšanas līdzekļa dozatorā.

Nepietiekams mazgāšanas līdzekļa daudzums var izraisīt:

- neapmierinošus mazgāšanas rezultātus;
- mazgājamā veļa var palikt pelēka;
- taukainas drēbes;
- pelējumu ierīcē.

Pārmērīgs mazgāšanas līdzekļa daudzums var izraisīt:

- putas;

- sliktāku mazgāšanas rezultātu;
- nepietiekamu skalošanu;
- lielāku ietekmi uz vidi.

13.4 Ieteikumi vides aizsardzībai

Lai ekonomētu ūdens un strāvas patēriņu, kā arī palīdzētu aizsargāt vidi, mēs iesakām ievērot šādus padomus:

- Ievietojot ierīcē veļu līdz **maksimālajai norādītajai ietilpībai katrai programmai, jūs samazināsiet enerģijas un ūdens patēriņu.**
- Traipus un koncentrētus netīrumus var noņemt, izmantojot atbilstošu pirmapstrādi; tad veļu var mazgāt arī zemākā temperatūrā.
- Lai izmantotu pareizo mazgāšanas līdzekļa daudzumu, skatiet mazgāšanas līdzekļa ražotāja ieteikto daudzumu, kā arī noskaidrojiet ūdens cietību savā mājoklī. Skatiet sadaļu "Ūdens cietība".
- Iestatiet **maksimālo iespējamo veļas izgriešanas ātrumu** izvēlētajai programmai, **pirms žāvējat veļu veļas žāvētājā.** Jūs ietaupīsiet enerģiju žāvēšanas laikā!

13.5 Ūdens cietība

Ja ūdens jūsu apkārtnē ir ciets vai vidēji ciets, veļas mazgājamām mašīnām iesakām izmantot ūdens mīkstināšanas līdzekli.

Apkārtnēs, kur ūdens ir mīksts, ūdens mīkstināšanas līdzekli lietot nav nepieciešams.

Lai noskaidrotu ūdens cietības pakāpi savā rajonā, sazinieties ar savu vietējo ūdens piegādes uzņēmumu.

Lietojiet pareizu ūdens mīkstinātāja daudzumu. Ievērojiet instrukcijas, kas norādītas uz produktu iepakojuma.

14. KOPŠANA UN TĪRĪŠANA

⚠ BRĪDINĀJUMS!

Skatiet sadaļu "Drošība".

14.1 Periodiskas tīrīšanas grafiks

Periodiska tīrīšana palīdz pagarināt ierīces mūžu.

Pēc katra atstājiet durvis un mazgāšanas līdzekļa dozatoru nedaudz vaļā, lai ierīcē

cirkulētu gaiss un izžūtu mitrums — tas novērsīs pelējumu un smakas.

Ja ierīce netiek izmantota ilgāku laiku: aizgrieziet ūdens krānu un atvienojiet ierīci no elektrotīkla.

Orientējošs periodiskas tīrīšanas grafiks:

Atkaļķošana	Divas reizes gadā
Apkopes mazgāšana	Reizi mēnesī
Durvju blīves tīrīšana	Reizi divos mēnešos
Veļas tīrnes tīrīšana	Reizi divos mēnešos
Mazgāšanas līdzekļa dozatora tīrīšana	Reizi divos mēnešos
Aizplūdes sūkņa filtra tīrīšana	Divas reizes gadā
Ieplūdes šļūtenes un vārsta filtra tīrīšana	Divas reizes gadā

Turpmākos paragrāfos paskaidrots, kā katra daļa jātīra.

14.2 Svešķermeņu izņemšana



Pirms cikla aktivizēšanas gādājiet, lai visas kabatas būtu tukšas un viss, kas kustās, piesiets. Skatiet sadaļu “Veļas ielāde” nodaļā “Padomi un ieteikumi”.

Izņemiet visus svešķermeņus (piemēram, metāla sprādzes, pogas, monētas u.t.t.), kuras var atrast durvju blīvē, filtrus un veļas tīrpnē. Skatiet sadaļas “Durvju blīve un dubultās apmales noslēgšana”, “Veļas tīrnes tīrīšana”, “Aizplūdes sūkņa tīrīšana” un “Ieplūdes šļūtenes un vārsta filtra tīrīšana”. Ja nepieciešams, sazinieties ar pilnvaroto apkopes centru.

14.3 Ārpuses tīrīšana

Tīriet ierīci tikai ar maigām ziepēm un siltu ūdeni. Pilnībā nosusiniet visas virsmas. Nelietojiet abrazīvus sūkļus vai citus skrāpējošus materiālus.



UZMANĪBU!

Nelietojiet alkoholu, šķīdinātājus vai ķīmikālijas.



UZMANĪBU!

Neīriet metāla virsmas ar tīrīšanas līdzekļiem uz hlora bāzes.

14.4 Atkaļķošana



Ja ūdens jūsu apkārtņē ir ciets vai vidēji ciets, veļas mazgājamām mašīnām iesakām izmantot ūdens mīkstināšanas līdzekli.

Regulāri pārbaudiet veļas tīrni, lai pamanītu kaļķakmens veidošanos.

Parastie mazgāšanas līdzekļi jau satur ūdens mīkstināšanas līdzekļus, taču mēs iesakām ieslēgt ciklu ar tukšu veļas tīrni un atkaļķošanas līdzekli.



Vienmēr ievērojiet uz produkta iepakojuma sniegtās norādes.

14.5 Apkopes mazgāšana

Atkārtoti un ilgstoši lietojot programmas ar zemu temperatūru, veļas tīrpnē un tvertnē var uzkrāties mazgāšanas līdzeklis, pūkas un baktērijas. Tas var izraisīt sliktu smaku un pelējumu. Lai likvidētu šīs atliekas un iztīrītu ierīces iekšpusi, regulāri ieslēdziet apkopes mazgāšanas ciklu (vismaz reizi mēnesī):



Skatiet rindkopu “Tvertnes tīrīšana”.

14.6 Durvju divkārs blīvējums

Šai ierīcei ir **pašattīroša ūdens iztukšošanas sistēma**, kas ļauj no apgērba atdalījušās nelielas pūkas izvadīt kopā ar ūdeni. Regulāri pārbaudiet blīvējumu. Cikla beigās var izvākt monētas, pogas un citus mazus priekšmetus.

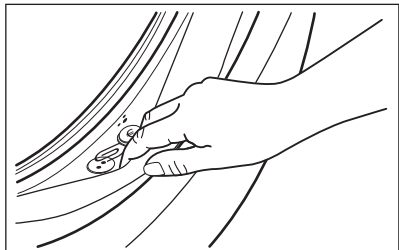

Notīriet to nepieciešamības gadījumā, izmantojot amonjaka krēma tīršanas līdzekli, nesaskrāpējot blīvējuma virsmu.



Vienmēr ievērojiet instrukcijas, kas norādītas uz produktu iepakojuma.

14.7 Veļas tilpnes tīršana

Regulāri pārbaudiet veļas tilpni, lai novērstu nevēlamu nogulsņējumu veidošanos.

Veļas tilpnē var veidoties rūsa, ko izraisa oksidējoši svešķermeņi vai dzelzi saturošs krāna ūdens

Iztīriet veļas tilpni, izmantojot nerūsējošam tēraudam īpaši paredzētus tīršanas līdzekļus.



Vienmēr ievērojiet uz produkta iepakojuma sniegtās norādes. Nekādā gadījumā netīriet veļas tilpni ar katlakmens noņemšanas līdzekļiem, tīršanas līdzekļiem, kas satur hloru vai dzelzi, vai ar dzelzs sūkli.

Rūpīgai tīršanai.

1. Izņemiet veļu no veļas tilpnes.
2. Palaidiet programmu Cottons visaugstākajā temperatūras iestatījumā.
3. Pievienojiet nelielu daudzumu pulverveida mazgāšanas līdzekļa tukšā veļas tilpnē, lai izskalotu palikušās atliekas.



Reizēm cikla beigās displejā var būt redzama ikona : tas ir ieteikums veikt veļas tilpnes tīršanu. Tiklīdz veiksi veļas tilpnes tīršanu, ikona izzudīs.

14.8 Mazgāšanas līdzekļa dozatora tīršana

Lai novērstu sakalnuša mazgāšanas līdzekļa vai sarecējuša auduma mīkstinātāja nosēdumu veidošanos un/vai pelējuma veidošanos mazgāšanas līdzekļa dozatora atvilktnē, laiku pa laikam veiciet šādu tīršanas procedūru:

1. Atveriet atvilktni. Piespiediet uz leju fiksatoru, kā parādīts attēlā, un izvelciet atvilktni.

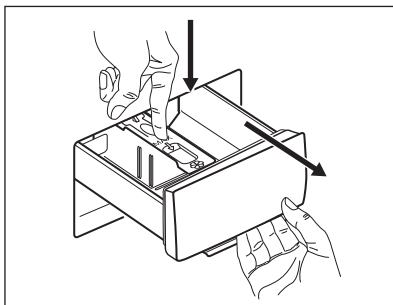

2. Lai atvieglotu tīršanu, noņemiet papildpilddevu nodalījuma augšdaļu un izskalojiet to zem tekoša silta ūdens, likvidējot visas uzkrātā mazgāšanas līdzekļa atliekas. Pēc tīršanas uzstādiet detaļu atpakaļ.

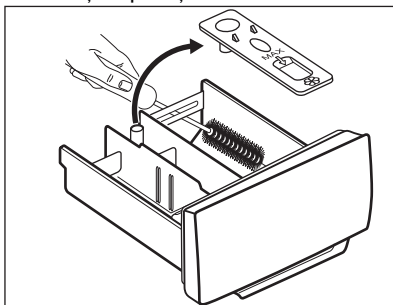

3. Iztīriet visas mazgāšanas līdzekļa atliekas no padziļinājuma augšējās un apakšējās daļas. Padziļinājuma tīršanai izmantojiet nelielu suku.

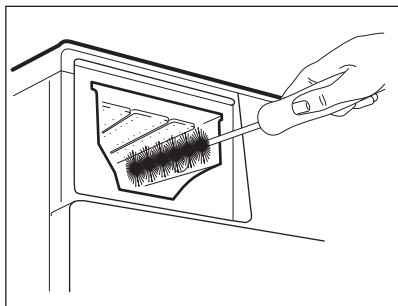

4. Ievietojiet mazgāšanas līdzekļa atvilktni vadotnēs un aizveriet to. Palaidiet skalošanas programmu, neievietojot tilpnē veļu.

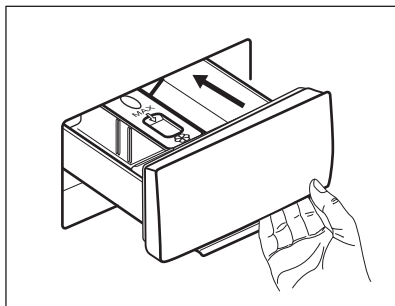

14.9 Ūdens izvadsistēmas sūkņa tīrīšana

Regulāri pārbaudiet izvadsistēmas sūkņa filtru un pārliecinieties, ka tas ir tīrs.

Tīriet sūkni, ja:

- Ierīce neizsūknē ūdeni.
- veļas tilpne negriežas;
- Ierīce rada neparastu skaņu tādēļ, ka ir aizsērējis ūdens izvadsistēmas sūknis.
- ekrānā parādās kļūmes kods **E20**.

⚠ BRĪDINĀJUMS!

- Atvienojiet ierīces kontaktspraudni no elektrotīkla kontaktligzdas.
- Neizņemiet filtru ierīces darbības laikā.
- Netīriet sūkni, ja ūdens ierīcē ir karsts. Nogaidiet, līdz ūdens ir atdzisis.
- Atkārtojiet 3. soli vairākas reizes, aizverot un atverot vārstu, līdz ūdens beidz izplūst.

Vienmēr turiet pa rokai lupatu, jo, izņemot filtru, var izplūst ūdens.

Lai iztīrītu sūkni, rīkojieties šādi:

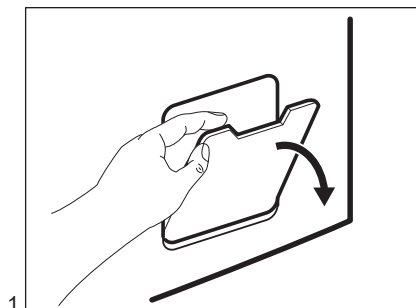

1.

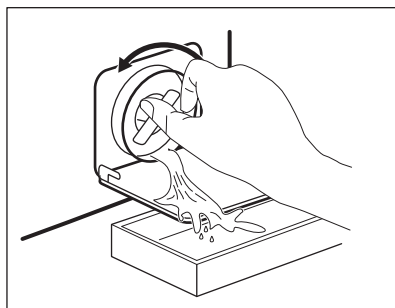

2.

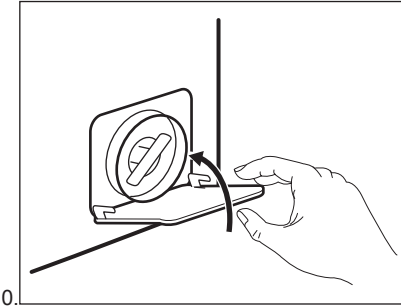
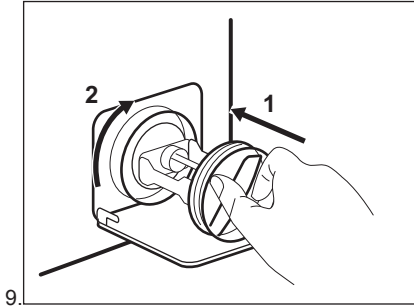
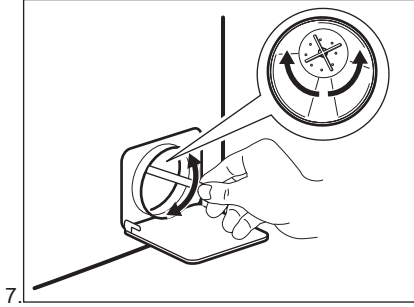
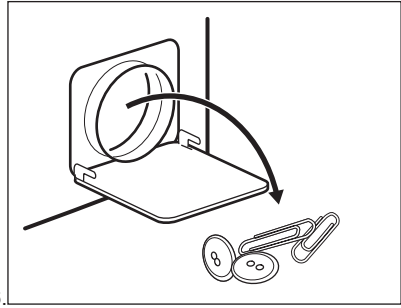
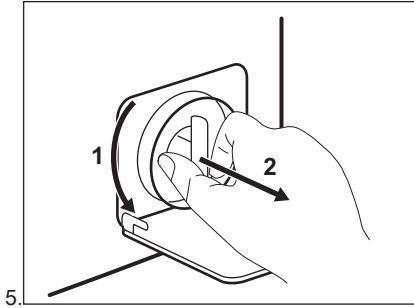
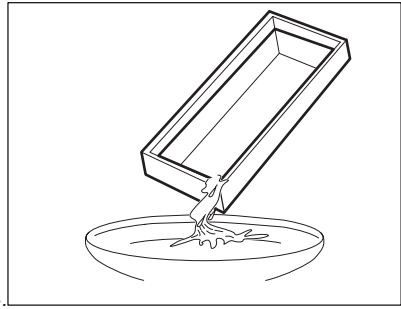
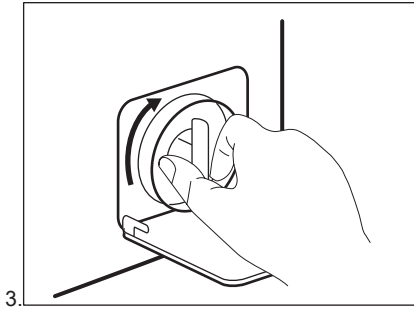

BRĪDINĀJUMS!

Pārliecinieties, ka griežas sūkņa lāpstiņritenis. Ja tas negriežas, sazinieties ar pilnvaroto servisa centru. Pārliecinieties, ka filtrs ir pareizi piegriezts, lai novērstu ūdens noplūdes.

Izvadot ūdeni ar šīs ārkārtas ūdens izvadīšanas procedūras palīdzību, noplūdes sistēmu atkal nepieciešams aktivizēt:

1. Ielejiet 2 litrus ūdens mazgāšanas līdzekļa dozatora galvenajā nodaļījumā.
2. Aktivizējiet programmu, lai izsūknētu ūdeni.

14.10 Ieplūdes šļūtenes un filtra vārsta tīrīšana

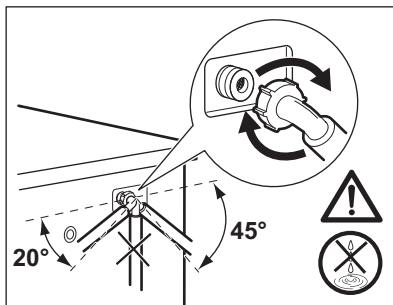
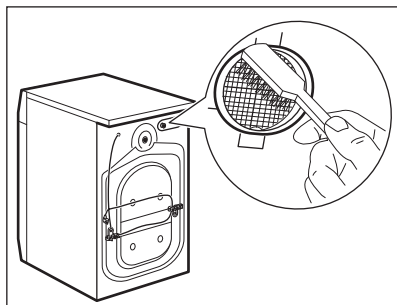
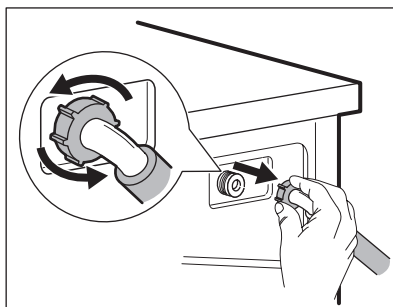
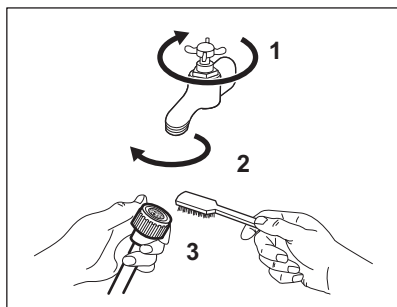

14.11 Avārijas ūdens izsūkņēšana

Ja ierīce neizsūknē ūdeni, veiciet to pašu procedūru, kas aprakstīta rindkopā "Noplūdes sūkņa tīrīšana". Ja nepieciešams, iztīriet sūkni.

Izvadot ūdeni ar šīs ārkārtas ūdens izvadīšanas procedūras palīdzību, noplūdes sistēmu atkal nepieciešams aktivizēt:

1. Ielejiet mazgāšanas līdzekļa dozatora galvenajā nodaļījumā 2 litrus ūdens.
2. Aktivizējiet programmu, lai izsūknētu ūdeni.

14.12 Brīdinājumi par salu

Ja ierīce uzstādīta vietā, kur gaisa temperatūra var sasniegt 0 °C vai zemāku temperatūru, izlaidiet atlikušo ūdeni no ieplūdes šļūtenes un izsūknējiet to no sūkņa.

1. Atvienojiet kontaktdakšu no kontaktlīdzi.
2. Aizgrieziet ūdens krānu.
3. Ielieciet ieplūdes šļūtenes divus galus konteinerā un ļaujiet ūdenim izplūst no šļūtenes.
4. Iztukšojiet sūkni. Skatiet ārkārtas ūdens izvadīšanas procedūru.
5. Kad sūknis ir tukšs, uzstādiet atpakaļ ieplūdes šļūteni.

BRĪDINĀJUMS!

Pārliecinieties, ka temperatūra ir augstāka par 0 °C, pirms atkal lietojat ierīci.

Ražotājs neatbild par bojājumiem, kas radušies zemas temperatūras rezultātā.

15. PROBLĒMRISINĀŠANA

BRĪDINĀJUMS!

Skatiet sadaļu "Drošība".

15.1 Brīdinājuma kodi un iespējamās kļūmes

Ierīce neieslēdzas vai apstājas darbības laikā. Vispirms mēģiniet atrast problēmas risinājumu (skatiet tabulas).

BRĪDINĀJUMS!

Pirms pārbaudes veikšanas atvienojiet ierīci no elektrotīkla.

Dažu problēmu gadījumā displejā tiek attēlots brīdinājuma kods un var nepārtraukti mirgot Sākt/pauze  taustiņš:

Problēma	Iespējamais risinājums
E10 Ierīce kārtīgi nepiepildās ar ūdeni.	<ul style="list-style-type: none">• Pārbaudiet, vai ūdens krāns ir atvērts.• Pārliecinieties, vai ūdens piegādes spiediens nav pārāk zems. Lai iegūtu šo informāciju, sazinieties ar vietējo ūdens apgādes dienestu.• Pārbaudiet, vai ūdens krāns nav aizsērējis.• Pārbaudiet, vai ūdens noplūdes šļūtene nav salocījusies, bojāta vai saliekta.• Pārliecinieties, vai ūdens ieklūdes šļūtenes pieslēgums ir pareizs.• Pārbaudiet, vai nav aizsērējis ieklūdes šļūtenes filtrs vai vārsta filtrs. Skatiet sadaļu "Kopšana un tīrīšana".
E20 Ierīce neizsūknē ūdeni.	<ul style="list-style-type: none">• Pārbaudiet, vai izlietnes sifons nav aizsērējis.• Pārbaudiet, vai ūdens izplūdes šļūtene nav sagriezusies vai saliekta.• Pārbaudiet, vai ūdens noplūdes filtrs nav aizsērējis. Tīriet filtru, ja nepieciešams. Skatiet sadaļu "Kopšana un tīrīšana".• Pārliecinieties, vai ūdens noplūdes šļūtenes pieslēgums ir pareizs.• Iestatot programmu bez ūdens izsūknēšanas fāzes, iestatiet ūdens izsūknēšanas programmu.• Ja izvēlēta iespēja, kuras beigās ūdens netiek izvadīts no veļas tīlpnes, iestatiet ūdens izsūknēšanas programmu.
E40 Ierīces durvis ir atvērtas vai nav aizvērtas pareizi.	<ul style="list-style-type: none">• Pārliecinieties, ka durvis ir kārtīgi aizvērtas.

E91

Iekšēja kļūme. Ierīces elektronisko elementu starpā nav saziņas.

- Programma netika pabeigta pareizi vai ierīce pārāk ātri pārtrauca darbību. Izslēdziet ierīci un atkal ieslēdziet.
- Ja brīdinājuma kods atkārtojas, sazinieties ar pilnvaroto servisa centru.

E90

Strāvas padeve ir nestabila.

- Pagaidiet, līdz strāvas padeve ir stabila.

Ja displejā parādās brīdinājuma kodi, izslēdziet un ieslēdziet ierīci. Ja problēma atkārtojas, sazinieties ar pilnvaroto servisa centru.

Dažādu veļas mašīnas problēmu gadījumā skatiet iespējamus risinājumus tabulā tālāk.

Problēma	Iespējamais risinājums
Programma neieslēdzas.	<ul style="list-style-type: none"> • Pārbaudiet, vai kontaktdakša pieslēgta kontaktligzdai. • Pārliecinieties, ka ierīces durvis ir aizvērtas. • Pārliecinieties, vai nav bojāti drošinātāji drošinātāju blokā. • Pārliecinieties, ka esat pieskāries Sākt/pauze  • Ja iestatīts atliktais starts, atceliet iestatījumu vai gaidiet laika atskaites beigas. • Izslēdziet Bērnu drošības funkciju, ja tā ir ieslēgta. • Pārbaudiet izvēlētās programmas regulatoru.
Ierīce piepildās ar ūdeni un tad uzreiz to izsūknē.	<ul style="list-style-type: none"> • Pārliecinieties, ka izvades šļūtene ir pareizā pozīcijā. Iespējams, šļūtene atrodas pārāk zemu. Skatiet sadaļu "Uzstādīšanas norādes".
Nedarbojas veļas izgriešanas fāze, vai mazgāšanas cikls noris ilgāk nekā parasti.	<ul style="list-style-type: none"> • Iestatiet izgriešanas programmu. • Pārbaudiet, vai ūdens noplūdes filtrs nav aizsērējis. Tīriet filtru, ja nepieciešams. Skatiet sadaļu "Kopšana un tīrīšana". • Ar rokām izkārtējiet drēbes tilpnē un iedarbiniet izgriešanas fāzi no sākuma. Šī problēma, iespējams, radusies līdzsvara trūkuma dēļ.
Uz grīdas ir ūdens.	<ul style="list-style-type: none"> • Pārbaudiet, vai ūdens šļūteņu savienotājdetaljas ir cieši pievilkta un nav ūdens noplūdes. • Pārbaudiet, vai ūdens ieplūdes šļūtene vai ūdens izsūknēšanas šļūtene nav bojātas. • Pārliecinieties, vai izmantots pareizais mazgāšanas līdzeklis un pareizā daudzumā.
Ierīces durvis nevar atvērt.	<ul style="list-style-type: none"> • Pārliecinieties, ka nav izvēlēta mazgāšanas programma, kuras beigās ūdens paliek veļas tilpnē. • Pārbaudiet, vai mazgāšanas programma beigusies. • Ja veļas tilpnē palicis ūdens iestatiet ūdens izsūknēšanas vai veļas izgriešanas programmu. • Pārliecinieties, vai ierīce ir pieslēgta barošanai. • Šo problēmu, iespējams, radījusi ierīces darbības kļūme. Sazinieties ar pilnvaroto servisa centru.

Problēma	Iespējamais risinājums
Mašīna rada neparastus trokšņus un vibrē.	<ul style="list-style-type: none"> • Pārbaudiet, vai ierīce ir pareizi nolīmeņota. Skatiet sadaļu "Uzstādīšanas norādes". • Pārliedzinieties, ka noņemti visi iesaiņojuma materiāli un/vai izņemtas visas pārvietošanas laikā izmantotās skrūves. Skatiet sadaļu "Uzstādīšanas norādes". • Ielieciet tīlpnē vairāk veļas. Veļas var būt par maz.
Programmas darbības ilgums pieaug vai samazinās programmas darbības laikā.	<ul style="list-style-type: none"> • SensiCare System var noregulēt programmas darbības ilgumu atbilstoši veļas veidam un daudzumam. Skatiet punktu "SensiCare System veļas daudzuma noteikšana" sadaļā "Lietošana ikdienā".
Mazgāšanas rezultāti nav apmierinoši.	<ul style="list-style-type: none"> • Palieliniet mazgāšanas līdzekļa daudzumu vai izmantojiet citu mazgāšanas līdzekli. • Pirms veļas mazgāšanas izmantojiet īpašus izstrādājumus, lai likvidētu grūti iztīrāmus traipus. • Pārliedzinieties, ka iestatījāt pareizu temperatūru. • Samaziniet veļas daudzumu.
Pārāk daudz putu veļas tīlpnē mazgāšanas cikla laikā.	<ul style="list-style-type: none"> • Samaziniet mazgāšanas līdzekļa daudzumu.
Pēc mazgāšanas cikla mazgāšanas līdzekļa dozatorā ir mazgāšanas līdzekļa atliekas.	<ul style="list-style-type: none"> • Pārliedzinieties, ka aizdare ir pareizā pozīcijā (UZ AUGŠU veļas pulverim, UZ LEJU šķīdram mazgāšanas līdzeklim). • Pārliedzinieties, ka izmantojāt mazgāšanas līdzekļa dozatoru atbilstoši šajā rokasgrāmatā sniegtajiem norādījumiem.

Pēc pārbaudes ieslēdziet ierīci. Programma atsāksies no tās vietas, kur tā tika pārtraukta.

Ja problēma atkārtojas, sazinieties ar pilnvaroto servisa centru.

Servisa centram nepieciešamie dati norādīti uz tehnisko datu plāksnītes.

16. PATĒRIŅA DATI

16.1 Piezīme



QR kods uz ierīces komplektācijā iekļautā energomarkējuma sniedz tīmekļa saiti uz informāciju par ES EPREL datu bāzē iekļauto ierīces ekspluatācijas parametru informāciju. Glabājiet energoefektivitātes marķējumu kopā ar lietotāja rokasgrāmatu un visiem pārējiem ierīces komplektācijā iekļautajiem dokumentiem.

Šo pašu informāciju var uzzināt arī EPREL, atverot saiti <https://eprel.ec.europa.eu> un norādot ierīces energoefektivitātes nominālo datu plāksnītē norādīto modeļa nosaukumu un produkta numuru. Lai noskaidrotu tehnisko datu plāksnītes atrašanās vietu, skatiet nodaļu "Izstrādājuma apraksts".



Vērtības un programmu ilgums var atšķirties atkarībā no dažādiem apstākļiem (piem., istabas temperatūras, ūdens temperatūras un spiediena, veļas daudzuma un veida, elektrofikla sprieguma), kā arī no programmas noklusējuma iestatījumu maiņas.

16.2 Saskaņā ar Komisijas regulu ES 2019/2023

Eco 40-60 programma	kg	kWh	Litri	hh:mm	%	°C	apgr./min ¹⁾
Pilns veļas ielādes daudzums	7.0	0.875	58.0	03:25	53.00	46.0	1151
Daļējas noslodzes tilpnes veļas ielādes daudzums	3.5	0.355	40.0	02:40	53.00	28.0	1151
Ceturtdaļas pilnības pakāpes veļas ielādes daudzums	2.0	0.165	31.0	02:25	55.00	23.0	1151

1) Maksimālais veļas izgriešanas ātrums.

Jaudas patēriņš dažādos darbības režīmos

Izslēgts (W)	Gaidstāve (W)	Atliktais starts (W)
0.50	0.50	4.00

Laiks līdz izslēgtam/gaidstāves režīmam ir ne vairāk kā 15 minūtes.

16.3 Bieži lietotas programmas

Programma	kg	kWh	Litri	hh:mm	%	°C	apgr./min
Cottons ¹⁾ 90 °C	7.0	2.100	80.0	04:10	53.00	85.0	1200
Cottons 60 °C	7.0	1.200	80.0	04:00	53.00	55.0	1200
Cottons ²⁾ 20 °C	7.0	0.300	80.0	02:45	53.00	20.0	1200
Synthetics 40 °C	3.0	0.650	65.0	02:15	35.00	40.0	1200
Delicate ³⁾ 30 °C	1.5	0.400	50.0	01:10	35.00	30.0	1200
Wool 30 °C	1.5	0.250	50.0	01:10	30.00	30.0	1200

1) Piemērota ļoti netīru audumu mazgāšanai.

2) Piemērota viegli netīru kokvilnas, sintētikas un jauktu audumu izstrādājumu mazgāšanai.

3) Tā veic arī ātru mazgāšanas ciklu viegli netīrai veļai.

17. ĪSA PAMĀCĪBA

17.1 Ierīces izmantošana ikdienā

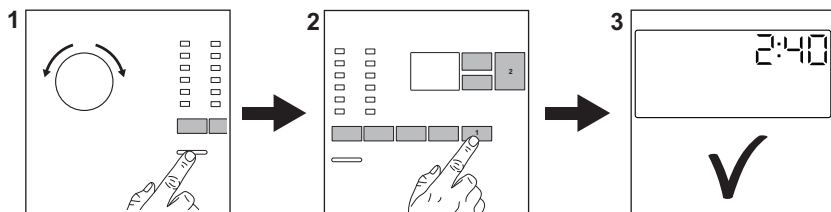

Pievienojiet kontaktdakšu kontaktligzdai.

Atgrieziet ūdens krānu.

levietojiet veļu.

Ielejiet mazgāšanas līdzekli un citu veļas kopšanas līdzekli attiecīgajā mazgāšanas līdzekļa dozatora nodalījumā.

1. Nospiediet **ieslēgt/Izslēgt** pogu, lai ieslēgtu ierīci.
2. Pagrieziet programmu izvēles pārslēgu, lai iestatītu vēlamo programmu.

3. Pieskaroties attiecīgajiem skārientaustiņiem, iestatiet vēlamās papildiespējas.

4. Lai aktivizētu programmu, pieskaroties pie taustiņa **Sākt/pauze** ►||.

5. Ierīce ieslēdzas.

Pēc programmas beigām izņemiet veļu.



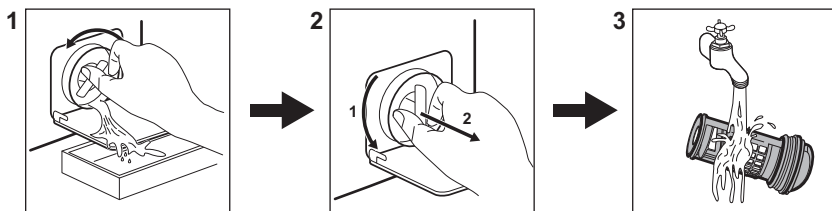

Nospiediet **ieslēgt/Izslēgt** pogu, lai izslēgtu ierīci.

17.2 Ūdens izvadsistēmas sūkņa filtra tīrīšana



Regulāri izfīriet šo filtru, īpaši, ja displejā parādās brīdinājuma kods **E20**.

17.3 Programmas

Programmas	lievotajamais veļas daudzums	Produkta apraksts
Eco 40-60	7.0 kg	Balta un krāsaina kokvilna. Vidēji netīri apģērbi.
Cottons	7.0 kg	Balti un krāsoti kokvilnas audumi.
Synthetics	3.0 kg	Sintētiskas vai jauktu audumu izstrādājumi.
Delicate	1.5 kg	Smalki audumi, piemēram, akrila, viskozes, poliestera izstrādājumi.
Rapid 14min	1.5 kg	Viegli netīri vai vienreiz valkāti kokvilnas un sintētiskas izstrādājumi.
Rinse	7.0 kg	Visi audumi, izņemot vilnas izstrādājumus un smalkveļu. Programma skalošanai un veļas izgriešanai.
Drain/Spin	7.0 kg	Visi audumi, izņemot vilnas izstrādājumus un smalkveļu. Programma veļas izgriešanai un ūdens izsūkņēšanai.
 Anti-Allergy	7.0 kg	Balta kokvilnas veļa. Šī programma likvidē vairāk nekā 99,99 % baktēriju un vīrusu ¹⁾ . Tā nodrošina arī alergēnu pienācīgu likvidēšanu.
Baby Clothes	1.5 kg	Saudzīga mazgāšanas cikls, kas piemērots mazuļu drēbēm.
 Silk	0.5 kg	Saudzīga mazgāšanas programma, kas piemērota zīdam un audumiem, kuru sastāvā ir sintētika.
 Wool	1.5 kg	Vilnas izstrādājumi, kurus var mazgāt veļas mašīnā, vilnas un smalki izstrādājumi, kurus jāmazgā ar rokām.
Sport	3.0 kg	Sporta apģērbi.
 Outdoor	2.0 kg ²⁾ 1.0 kg ³⁾	Moderni āra sporta apģērbi.

Programmas	ievietojamais veļas daudzums	Produkta apraksts
Denim	2.0 kg	Džinsa apģērbi.

1) Pārbaudīta pret zeltaino stafilokoku (*Staphylococcus aureus*), enterokokiem (*Enterococcus faecium*), raugveida sēnītēm (*Candida albicans*), baktēriju *Pseudomonas aeruginosa* un MS2 bakteriofāgu ārējā pārbaudē, kuru 2021. gadā veica uzņēmums "Swissatest Testmaterialien AG" (pārbaudes ziņojuma nr. 202120117).

2) Mazgāšanas programma.

3) Mazgāšanas programma un ūdensnecaurlaidības atjaunošanas fāze.

18. APSVĒRUMI PAR VIDES AIZSARDZĪBU

Nododiet otrreizējai pārstrādei materiālus ar simbolu . Ievietojiet iepakojuma materiālus atbilstošajos konteineros to otrreizējai pārstrādei. Palīdziet aizsargāt apkārtējo vidi un cilvēku veselību, atkārtoti pārstrādājot elektrisko un elektronisko iekārtu atkritumus.

Neizmetiet ierīces, kas apzīmētas ar šo simbolu , kopā ar māsaimniecības atkritumiem. Nododiet izstrādājumu vietējā otrreizējās pārstrādes punktā vai sazinieties ar vietējo pašvaldību.

Jus sveikina „Electrolux“! Dėkojame, kad pasirinkote mūsų prietaisą.



Čia rasite naudojimo patarimų, brošiūrų, informacijos apie trikčių šalinimą, aptarnavimą ir remontą:
www.electrolux.com/support

Galimi pakeitimai.

TURINYS

1. SAUGOS INFORMACIJA.....	40
2. SAUGOS INSTRUKCIJOS.....	42
3. GAMINIO APRAŠYMAS.....	44
4. TECHNINIAI DUOMENYS.....	45
5. ĮRENGIMAS.....	45
6. PRIEDAI.....	49
7. VALDYMO SKYDELIS.....	49
8. RATUKAS IR MYGTUKAI.....	51
9. PROGRAMOS.....	53
10. NUOSTATOS.....	58
11. PRIEŠ NAUDOJANTIS PIRMAKART.....	59
12. KASDIENIS NAUDOJIMAS.....	59
13. PATARIMAI.....	64
14. VALYMAS IR PRIEŽIŪRA.....	65
15. TRIKČIŲ ŠALINIMAS.....	71
16. SAŃAUDŲ VERTĖS.....	73
17. TRUMPASIS VADOVAS.....	75
18. APLINKOS APSAUGA.....	76

1. ⚠ SAUGOS INFORMACIJA



Prieš įrengdami ir naudodami prietaisą, atidžiai perskaitykite pateiktą instrukciją.

Gamintojas neatsako už sužalojimus ar nuostolius, patirtus dėl netinkamo prietaiso įrengimo ar naudojimo. Instrukciją visada laikykite saugioje ir pasiekiamoje vietoje, kad prireikus galėtumėte ja pasinaudoti.

1.1 Vaikų ir pažeidžiamų žmonių sauga

- Vyresni nei 8 metų vaikai ir asmenys, turintys fizinių, jutiminių arba protinių sutrikimų, arba asmenys, kuriems trūksta patirties ar žinių, šį prietaisą gali naudoti tik prižiūrimi

- kitų arba gavę nurodymus, kaip saugiai naudotis prietaisu, jei jie supranta su prietaiso naudojimu susijusius pavojus.
- Nuo 3 iki 8 metų vaikų ir asmenų, turinčių sunkią negalia, negalima palikti be priežiūros ir kitaip leisti pasiekti naudojamą prietaisą.
 - Mažesnių nei 3 metų vaikų negalima palikti be priežiūros ar kitaip leisti pasiekti naudojamą prietaisą.
 - Vaikus būtina prižiūrėti ir užtikrinti, kad jie su prietaisu nežaistų.
 - Visas pakuotės medžiagas saugokite nuo vaikų ir tinkamai pašalinkite.
 - Valymo priemonės laikykite vaikams nepasiekiamoje vietoje.
 - Neleiskite nepilnamečiams vaikams ir gyvūnams būti šalia prietaiso atidarytomis durelėmis.
 - Jeigu prietaise yra apsaugos nuo vaikų įtaisas, jį reikia suaktyvinti.
 - Vaikai be priežiūros negali atlikti prietaiso valymo ir naudotojo priežiūros darbų.

1.2 Bendrieji saugos reikalavimai

- Šis buitinis prietaisas skirtas skalbti tik tokius skalbinius, kurie yra tinkami skalbti skalbyklėse.
- Tai buitinis prietaisas, skirtas naudoti patalpose, vienam šeimos ūkiui.
- Šį prietaisą galima naudoti biuruose, viešbučių kambariuose, nakvynės ar svečių namuose, sodybose ar kitoje panašioje aplinkoje, kur prietaiso naudojimo intensyvumas neviršija buitinio (vidutinio) naudojimo.
- Nebandykite pakeisti šio prietaiso techninių savybių.
- Didžiausia leistina prietaiso apkrova – 7.0 kg. Neviršykite maksimalaus kiekvienai programai numatyto skalbinių kiekio (žr. skyrių „Programos“).
- Darbinis vandens slėgis vandens tiekimo taške turi būti nuo 0,5 baro (0,05 MPa) iki 10 barų (1,0 MPa).

- Pasirūpinkite, kad apatinių ventiliacijos angų neblokųotų kilimai ar kitos grindų dangos.
- Prietaisą prie vandentiekio junkite naujomis kartu su prietaisu gautomis arba įgalotojo techninės priežiūros centro patvirtintomis žarnomis.
- Nenaudokite senų žarnų.
- Jei būtų pažeistas maitinimo laidas, jį gali pakeisti tik gamintojas, jo įgaliotasis techninės priežiūros centras arba panašios kvalifikacijos asmenys– antraip gali kilti elektros pavojus.
- Prieš bet kokius techninės priežiūros darbus išjunkite prietaisą ir ištraukite maitinimo laido kištuką iš elektros lizdo.
- Nevalykite prietaiso didelio slėgio vandens purkštuvais ir (arba) garais.
- Išvalykite prietaisą drėgna šluoste. Naudokite tik neutralius ploviklius. Nenaudokite šveičiamųjų produktų, šveitimo kempinių, tirpiklių arba metalinių grandyklių.

2. SAUGOS INSTRUKCIJOS

2.1 Įrengimas



Įrengimas turi atitikti galiojančias nacionalines taisykles.

- Nuimkite visas pakuotės medžiagas ir gabenimo varžtus, įskaitant guminę įvorę su plastikiniu tarpikliu.
- Gabenimo varžtus laikykite saugioje vietoje. Jeigu prietaisą ateityje reikės perkelti, juos reikia įsukti, kad būgnas būtų užfiksuotas ir apsaugotas nuo vidinio sugadinimo.
- Visada būkite atsargūs, kai perkeliate prietaisą, nes jis yra sunkus. Visada mūvėkite apsaugines pirštines ir avėkite uždarą avalynę.
- Vadovaukitės su prietaisu pateiktomis įrengimo instrukcijomis.
- Neįrenkite ir nenaudokite sugadinto prietaiso.
- Neįrenkite ir nenaudokite prietaiso ten, kur temperatūra gali būti žemesnė nei 0 °C, arba ten, kur jis gali būti veikiamas oro sąlygų.
- Grindys, ant kurių bus įrengtas prietaisas, turi būti plokščios, stabilios, atsparios karščiui ir švarios.
- Pasirūpinkite, kad tarp prietaiso ir grindų vyktų oro cirkuliacija.
- Pastatę prietaisą į nuolatinę jo vietą, gulsčiuuku patikrinkite, ar jis stovi lygiai. Jei jis stovi nelygiai, atitinkamai sureguliuokite jo kojeles.
- Neįrenkite prietaiso tiesiai virš grindyse esančio kanalizacijos vamzdžio.
- Nepurškite ant prietaiso vandens ir saugokite jį nuo pernelyg didelės drėgmės poveikio.
- Nestatykite prietaiso ten, kur prietaiso durelių negalima atidaryti iki galo.
- Nedėkite po prietaisu uždaros talpyklės ištekėjusiam vandeniui surinkti. Kreipkitės į įgaliotąjį techninės priežiūros centrą, kad

išsiaiškintumėte, kokius priedus galite naudoti.

2.2 Elektros prijungimas

ĮSPĖJIMAS!

Pavojus sukelti gaisrą ir gauti elektros smūgį.

- DĖMESIO! Šį prietaisą reikia jungti prie įžeminto lizdo.
- Visada naudokite tinkamai įrengtą įžemintą saugųjį elektros lizdą.
- Įsitikinkite, kad parametrai techninių duomenų plokštelėje atitinka maitinimo tinklo elektros vardinimo duomenis.
- Nenaudokite daugiakanalių adapterių ir ilginamųjų laidų.
- Būkite atsargūs, kad nesugadintumėte elektros kištuko ir maitinimo laido. Jei reikėtų pakeisti maitinimo laidą, tai turi padaryti mūsų įgaliotasis techninės priežiūros centras.
- Elektros kištuką į tinklo lizdą junkite tik tuomet, kai visiškai pabaigsite įrengimą. Įsitikinkite, kad įrengus prietaisą, elektros laido kištuką būtų lengva pasiekti.
- Nelieskite maitinimo laido arba elektros kištuko šlapiomis rankomis.
- Norėdami išjungti prietaisą, netraukite už maitinimo laido. Visada traukite paėmę už elektros kištuko.

2.3 Vandens jungtis

- Tiekiamo vandens temperatūra neturi viršyti 25 °C.
- Nepažeiskite vandens žarnų.
- Prieš jungdami prietaisą prie naujų ar ilgai nenaudotų vamzdžių, remontuotų arba naujų prietaisų (vandens skaitiklių ir pan.), palaukite kol pradės tekėti švarus ir skaidrus vanduo.
- Pirmą kartą naudodami prietaisą ir juo pasinaudoję patikrinkite, ar nėra vandens nuotėkio.
- Nenaudokite ilginamųjų žarnų vandens įleidimo žarnai pailginti. Dėl vandens tiekimo žarnos keitimo kreipkitės į įgaliotąjį techninės priežiūros atstovą.
- Išpakavę prietaisą galite pamatyti iš vandens išleidimo žarnos ištekantį vandenį. Taip yra todėl, kad gamykloje

prietaisas buvo bandomas naudojant vandenį.

- Vandens išleidimo žarną galima pailginti iki 400 cm. Dėl kitos vandens išleidimo žarnos arba jos ilginamosios dalies kreipkitės į įgaliotąjį techninės priežiūros atstovą.
- Pasirūpinkite, kad įrengus prietaisą liktų prieiga prie čiaupo.

2.4 Naudojimas

ĮSPĖJIMAS!

Sužeidimo, elektros smūgio, gaisro, nudegimų arba prietaiso sugadinimo pavojus.

- Laikykitės ant ploviklio pakuotės pateiktų saugos nurodymų.
- Šalia prietaiso, į prietaisą arba ant jo nedėkite degių medžiagų arba degiomis medžiagomis sudrėkintų daiktų.
- Neskalkbkite stipriai alyva, tepalu ar kitomis riebiomis medžiagomis suteptų audinių. Jos gali sugadinti skalbyklės gumines dalis. Tokius audinius, prieš dėdami į skalbyklę, išskalbkite rankomis.
- Programai veikiant nelieskite durelių stiklo. Stiklas gali įkaisti.
- Pasirūpinkite, kad nuo skalbinių būtų pašalinti visi metaliniai objektai.

2.5 Techninė priežiūra

- Dėl prietaiso remonto kreipkitės į įgaliotąjį techninės priežiūros centrą. Naudokite tik originalias atsargines dalis.
- Atkreipkite dėmesį, kad pačių arba neprofesionalus remontas gali turėti pasekmių saugai ir panaikinti garantiją.
- Šių atsarginių dalių bus galima įsigyti 10 metų nutraukus modelio gamybą: variklį ir variklio šepetėlius, transmisiją tarp variklio ir būgno, siurblių, amortizatorių ir spyruoklių, skalbimo būgną, būgno kryžmę ir susijusius rutulinius guolius, šildytuvus ir kaitinimo elementus, įskaitant šildymo siurblius, vamzdžius ir susijusią įrangą, įskaitant žarnas, vožtuvus, filtrus ir hermetikus, spausdintines plokštes, elektroninius ekranus, slėginius jungiklius, termostatus ir jutiklius, programinę ir aparatinę-programinę įrangą, įskaitant atkūrimo programinę įrangą, dureles,

durelių lankstus ir sandariklius, kitus sandariklius durelių užrakinimo mazgą, plastines detales, pavyzdžiui, skalbimo priemonių dozatorius. Įsidėmėkite, kad tam tikros šios atsarginės dalys yra prieinamos tik profesionaliems remonto specialistams ir kad ne visos atsarginės dalys yra aktualios visiems modeliams.

2.6 Šalinimas

⚠ ĮSPĖJIMAS!

Pavojus susižeisti arba uždusti.

- Atjunkite prietaisą nuo tinklo maitinimo ir vandentiekio.
- Nupjaukite maitinimo laidą prie pat prietaiso ir tinkamai utilizuokite.
- Išimkite durų velkę, kad vaikai arba naminiai gyvūnai neįstrigtų būgne.
- Prietaisą šalinkite pagal vietinius elektrinės ir elektroninės įrangos atliekų šalinimo reikalavimus.

3. GAMINIO APRAŠYMAS

3.1 Prietaiso apžvalga

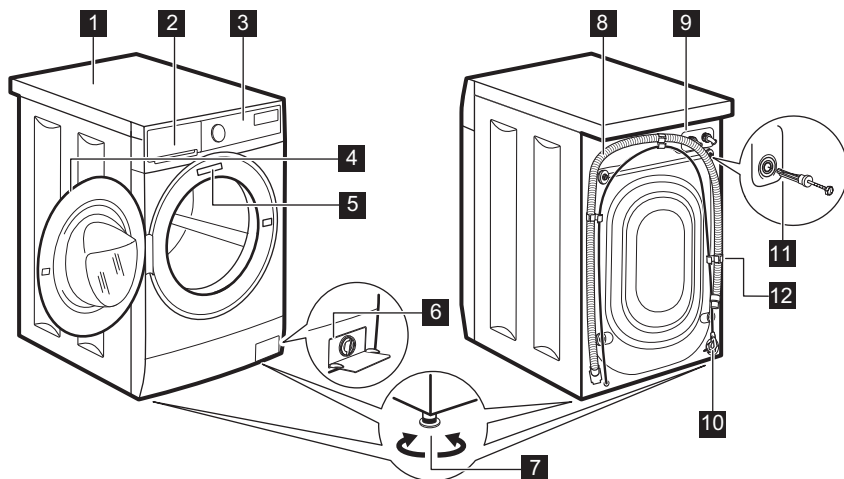

- | | |
|---|--|
| 1 Darbastalis | 8 Vandens išleidimo žarna |
| 2 Skalbiklio dalytuvas | 9 Vandens įleidimo žarnos jungtis |
| 3 Valdymo skydelis | 10 Maitinimo kabelis |
| 4 Durelių rankena | 11 Gabenimo varžtai |
| 5 Techninių duomenų plokštelė | 12 Žarnos atrama |
| 6 Vandens išleidimo siurblio filtras | |
| 7 Kojelės prietaisui išlyginti | |

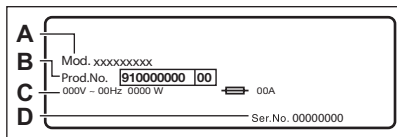

Techninių duomenų lentelėje nurodomas modelio pavadinimas (A), gaminio numeris (B), elektros parametrai (C) ir serijos numeris (D).

4. TECHNINIAI DUOMENYS

Matmenys	Plotis / aukštis / bendras gylis	59.5 cm / 84.3 cm / 48.2 cm
Elektros prijungimas	Įtampa Bendroji galia Saugiklis Dažnis	230 V 2 100 W 10 A 50 Hz
Apsaugos klasė. Apsauginis dangtis prietaisą apsaugo nuo kietųjų dalelių ir drėgmės, išskyrus nuo drėgmės neapsaugotą žemos įtampos įrangą.		IPX4
Tiekiamo vandens slėgis	Mažiausias Didžiausias	0,5 baro (0,05 MPa) 10 bar (1,0 MPa)
Vandens tiekimas ¹⁾		Šaltas vanduo
Didžiausias kiekis	„Cotton“	7.0 kg
Gręžimo greitis	Maksimalus gręžimo greitis	1151 aps./min.

1) Prijunkite vandens įleidimo žarną prie vandens čiaupo su 3/4" sriegiu.

5. ĮRENGIMAS

⚠ ĮSPĖJIMAS!

Žr. saugos skyrius.

5.1 Išpakavimas

1. Nuimkite išorinę plėvelę. Jei reikia, panaudokite peiliuką.

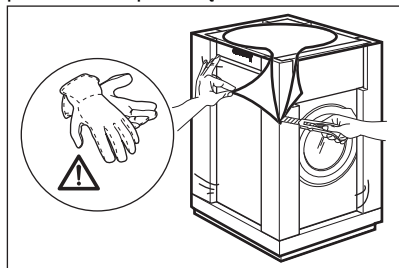

2. Nuimkite nuo viršaus kartoną ir polistirolo pakavimo medžiagas.

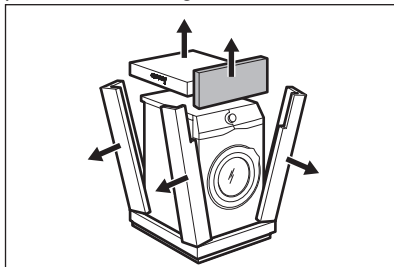

3. Atidarykite dureles. Iš būgno išimkite visas dalis.

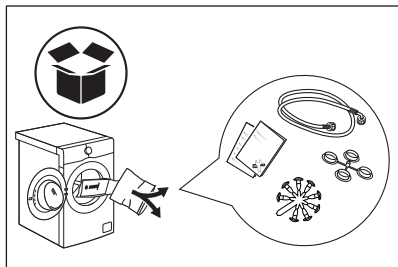

4. Padėkite vieną iš polistirolo pakavimo dalių ant grindų, už prietaiso. Atsargiai paguldykite prietaisą ant nugarėlės.

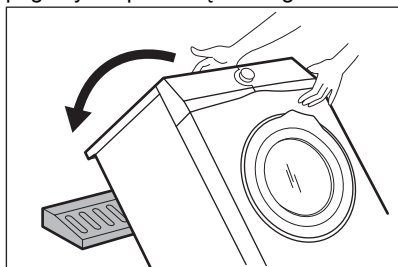

5. Nuo prietaiso apačios nuimkite apsaugines polistireno dalis.

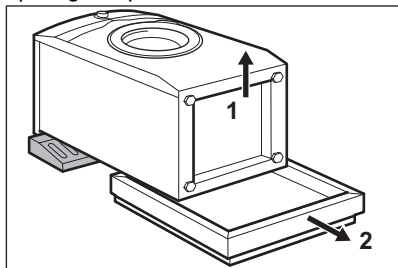

6. Vėl pastatykite prietaisą. Ištraukite maitinimo kabelį ir vandens išleidimo

žarną iš laikiklių.

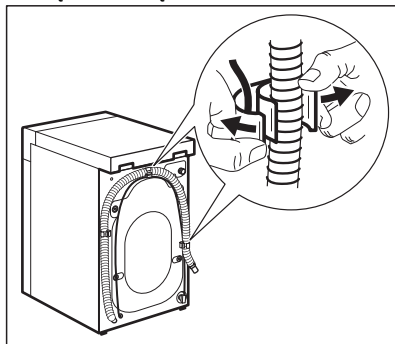

⚠ ĮSPĖJIMAS!

Iš žarnos gali ištekėti vanduo. Vandens gali likti po skalbyklės tikrinimo gamyloje.

7. Išsukite keturis gabenimo varžtus ir ištraukite plastikinius tarpiklius.

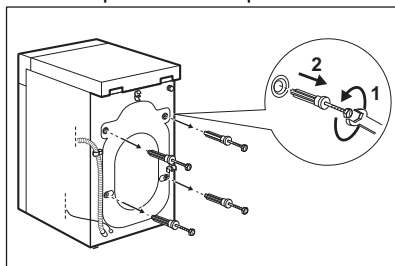

8. Angas uždenkite plastikiniais dangteliais, kuriuos rasite maišelyje, kartu su naudojimo vadovu.

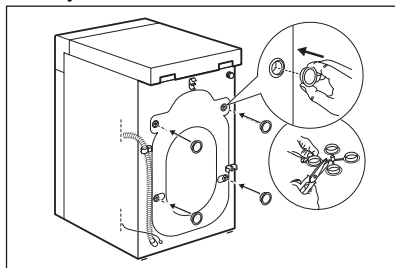

Rekomenduojame išsaugoti pakuotę ir gabenimui skirtus varžtus, jei ateityje prietaisą tektų gabenti.

5.2 Informacija apie įrengimą

Pastatymas ir išlygiavimas

Tinkamai sureguliuokite prietaisą, kad jis veikdamas nevibruotų, nekeltų triukšmo ir nejudėtų.

1. Prietaisą pastatykite ant kietų ir lygių grindų. Pastatykite prietaisą, taip, kad jis stovėtų horizontaliai ir stabiliai. Patikrinkite, ar prietaisas noliečia sienos ir kitų baldų, o po prietaisu gali cirkuliuoti oras.
2. Prietaiso horizontalumą reguliuokite kojėlėmis. Visos kojėlės turi remtis į grindis.

⚠️ ĮSPĖJIMAS!

Nekiškite po prietaiso kojėlėmis kartono, medžio gabaliukų ar kitų medžiagų.

Vandens įleidimo žarna

⚠️ DĖMESIO

Patikrinkite, ar žarnos nepažeistos ir ar jungtys sandarios. Nenaudokite ilginamųjų žarnų vandens įleidimo žarnai pailginti. Susisiekite su aptarnavimo centru dėl informacijos apie vandens padavimo žarnos keitimą.

1. Jei reikia, prijunkite vandens padavimo žarną prie įvado prietaiso nugarinėje dalyje. Paprastai ji montuojama gamykloje.

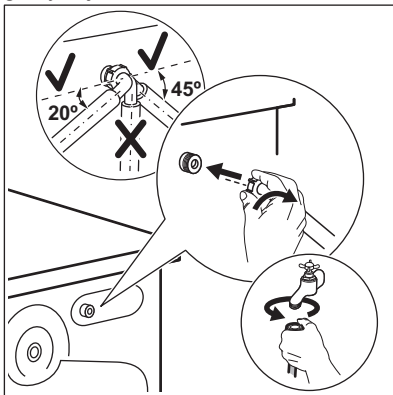

2. Nukreipkite ją kairėn ar dešinėn, atsižvelgdami į vandens čiaupo padėtį.

Pasirūpinkite, kad vandens tiekimo žarna nebūtų vertikaloje padėtyje.

3. Jeigu reikia, atsukite veržlę, kad galėtumėte nustatyti tinkamą padėtį.
4. Kai kuriuose modeliuose gali būti vandens padavimo žarna su vandens stabdymo prietaisu. Jis neleidžia vandeniui pratekėti dėl įprasto žarnos nusidėvėjimo. Jei sektorius langelyje rodo triktį A, užsukite vandens čiaupą ir dėl vandens žarnos pakeitimo susisiekite su įgaliotuoju techninės priežiūros centru.

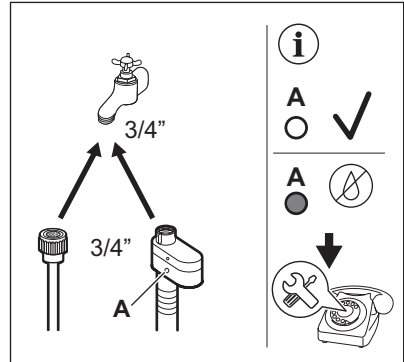

5. Prijunkite kitą ŠALTO vandens tiekimo žarnos galą prie šalto vandens čiaupo, su 3/4 colio sriegiu.

⚠️ ĮSPĖJIMAS!

Tiekiamo vandens temperatūra neturi viršyti 25 °C.

Vandens išleidimas

Vandens išleidimo žarna turi būti ne žemiau kaip 60 cm ir ne aukščiau kaip 100 cm nuo žemės.

ⓘ

Vandens išleidimo žarną galima pailginti iki 400 cm. Dėl atsarginės vandens išleidimo žarnos arba jos ilginamosios dalies susisiekite su įgaliotuoju paslaugų centru.

Vandens išleidimo žarną galima prijungti skirtingais būdais.

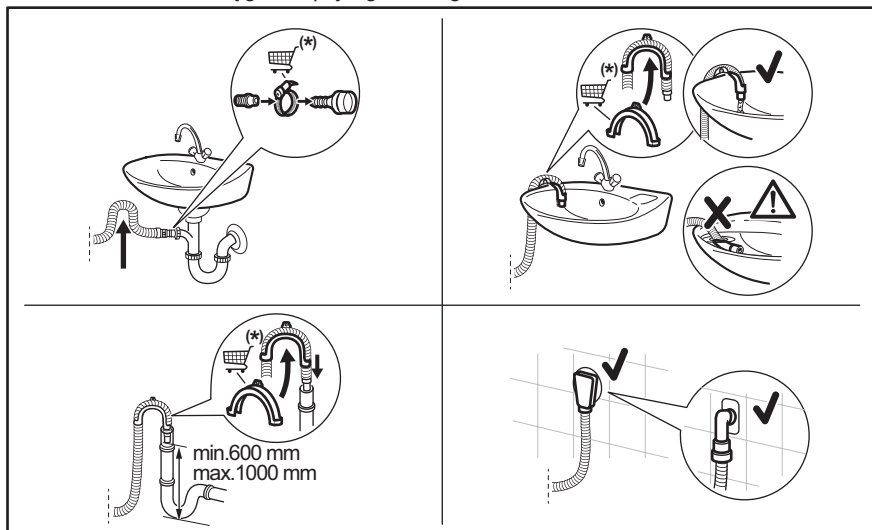

* Atsarginės dalys gali keistis be įspėjimo.

Vandens išleidimo žarna turi būti sulenkta į kilpą, kad į prietaisą iš kriauklės nepakliūtų purvinas vanduo.

Prijunkite vandens išleidimo žarną prie sifono ir pritvirtinkite spaustuvu. Vandens išleidimo žarna turi būti sulenkta į kilpą, kad į prietaisą iš kriauklės nepakliūtų purvinas vanduo.

Įkiškite žarną tiesiai į sienoje įrengtą nutekamąjį vamzdį ir pritvirtinkite ją spaustuvu.

Tvirtinimas prie kriauklės sifono be plastikinio kreiptuvo: įkiškite vandens išleidimo žarnos galą į sifoną ir pritvirtinkite veržikliu.

Nutekėjimo žarną galima sulenkti į U formą ir uždėti ant plastikinio laikiklio. Pakabinimas ant kriauklės krašto: pritvirtinkite kreiptuvą prie vandens čiaupo arba sienos.



Patikrinkite, ar iš prietaiso ištekant vandeniui plastikinis kreiptuvas nejuda, ir ar vandens išleidimo žarnos galas nėra panardintas į vandenį. Nešvarus vanduo gali patekti į prietaiso vidų. Prieš pirkite tik iš įgaliotojo tiekėjo.

Tvirtinimas prie nuotekų vamzdžio su alsuokliu – įkiškite vandens išleidimo žarnos galą tiesiai į išleidimo vamzdelį arba nutekamąjį vamzdį.



Vandens išleidimo žarnos galas turi būti nuolat vėdinamas, t. y., nuotekų vamzdžio vidinis skersmuo (min. 38 mm - min. 1,5 col.) turi būti didesnis už vandens išleidimo žarnos išorinį skersmenį.

5.3 Elektros prijungimas

Baigę įrengimo darbus, galite prijungti maitinimo kištuką prie maitinimo lizdo.

Techninių duomenų lentelėje ir skyriuje „Techniniai duomenys“ nurodyti reikalingi elektros parametrai. Įsitinkite, kad jie atitinka maitinimo galios parametrus.

Įvertinę visus prie elektros tinklo galimai prijungtus prietaisus patikrinkite, ar jūsų namų elektros tinklas pakankamo galingumo.

Prietaisąjunkite į žemintą elektros lizdą.

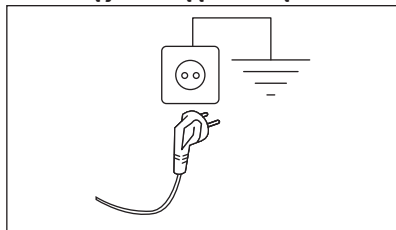

Elektros kabelis po prietaiso prijungimo turi būti lengvai pasiekiamas.

Dėl šio prietaiso elektros įrengimo darbų kreipkitės į mūsų įgaliotąjį aptarnavimo centrą.

Gamintojas neprisiima jokios atsakomybės už žalą ar sužalojimus, atsiradusius dėl čia nurodytų saugos taisyklių nesilaikymo.

6. PRIEDAI

6.1 Ieškokite adresais www.electrolux.com/shop arba pas įgaliotąjį platintoją



Tik ELECTROLUX patvirtinti atitinkami priedai užtikrina prietaiso saugos standartus. Jeigu naudojamos nepatvirtintos dalys, visos pretenzijos bus pripažintos negaliojančiomis.

6.2 Tvirtinimo plokštelių komplektas

Jeigu prietaisą įrengsite ant medinių grindų, pritvirtinkite jį tvirtinimo plokštele.

Atidžiai perskaitykite su priedu pateiktą instrukciją.

7. VALDYMO SKYDELIS

7.1 Išskirtinės savybės

Jūsų nauja skalbyklė atitinka visus šiuolaikinius veiksmingo skalbinių apdorojimo reikalavimus ir naudoja mažai vandens, energijos ir skalbimo priemonių, be to pasirūpina audiniais.

- Dėl „Soft Plus“ parinkties audinių minkštiklis vienodai pasiskirsto skalbiniuose ir giliai prasiskverbia į audinio pluoštą bei suteikia tobulą minkštumą.

- **SensiCare System** per 30 sekundžių nustato skalbinių svorį ir pagal tai parenka programos trukmę. Skalbimo programa (trukmė, energija, vandens kiekis) parenkami pagal skalbinių kiekį ir audinių rūšį. Jei norite sužinoti daugiau, perskaitykite skyrių SensiCare „Svorio nustatymas“.



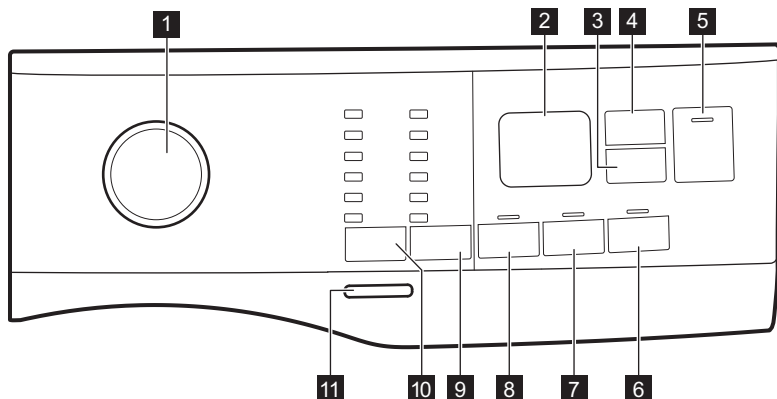



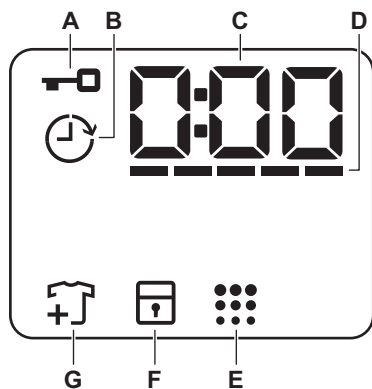

7.2 Valdymo skydelio aprašas



- | | |
|--|---|
| <p>1 Programų nustatymo rankenėlė</p> <p>2 Ekranas</p> <p>3 Paleidimo atidėjimo jutiklinis mygtukas (⌚)</p> <p>4 Laiko valdymo jutiklinis mygtukas (⌚)</p> <p>5 Paleidimo / pristabdymo jutiklinis mygtukas (▶)</p> <p>6 Jutiklinis mygtukas „Soft Plus“ (⊕⁺)</p> <p>7 Papildomo skalavimo jutiklinis mygtukas (⊕⁺)</p> | <p>8 Pirminio skalavimo jutiklinis mygtukas (⌊)</p> <p>9 Gręžimo greičio mažinimo parinkčių jutiklinis mygtukas (⌚)</p> <ul style="list-style-type: none"> • Parinktį „Be gręžimo“ • Skalavimo sulaikymo parinktį • Naktinio skalavimo parinktį <p>10 Temperatūros jutiklinis mygtukas (🌡)</p> <p>11 Įjungimo / išjungimo mygtukas ()</p> |
|--|---|

7.3 Ekranas



A		Užrakintų durelių indikatorius.
B		Atidėto paleidimo indikatorius.
C		Skaitmeninis indikatorius gali rodyti: <ul style="list-style-type: none"> • Programos trukmę (pvz., 2:40). • Atidėto paleidimo laiką (pvz. 2h). • Ciklo pabaigą (). • Įspėjamąjį kodą (pvz., E20). • Bendro prietaiso veikimo laiko indikatorius. Daugiau informacijos rasite skyriuje „Nustatymai“, poskyryje „Veikimo valandų skaitiklis“.
D		Laiko tvarkymo funkcija juostinis lygio indikatorius.
E		Būgno valymo indikatorius.
F		Apsaugos nuo vaikų užrakto simbolis.
G		Skalbinių papildymo indikatorius. Įsijungia skalbimo fazės pradžioje, kai naudotojas vis dar gali sustabdyti prietaisą ir pridėti daugiau skalbinių.

8. RATUKAS IR MYGTUKAI

8.1 Įžanga



Parinktys / funkcijos negali būti pasirenkamos su visomis skalbimo programomis. Patikrinkite parinkčių / funkcijų ir skalbimo programų suderinamumą programų lentelėje. Parinktis / funkcija gali pašalinti viena kitą; šiuo atveju prietaisas neleis jums nustatyti nesuderinamų parinkčių / funkcijų.

8.2 Įjungti / išjungti

Paspauskite šį mygtuką kelias sekundes, kad įjungtumėte arba išjungtumėte prietaisą. Įjungiant arba išjungiant prietaisą girdėsis du skirtingi garso signalai.

Kadangi budėjimo funkcija automatiškai išjungia prietaisą po kelių minučių siekiant sumažinti energijos sąnaudas, jums gali tekti vėl įjungti prietaisą.

Išsamesnės informacijos rasite skyriaus „Kasdienis naudojimas“ paragrafe „Budėjimo funkcija“.

8.3 Temperatūra

Pasirinkus skalbimo programą, prietaisas automatiškai nustato numatytąją temperatūrą.



Indikatorius Šaltas  = šaltas vanduo.

Užsidega nustatytos temperatūros indikatorius.

8.4 Grėžimas

Kai pasirenkate programą, prietaisas automatiškai parenka didžiausią leistiną grėžimo greitį.

Papildomos grėžimo parinktys:

- **Be grėžimo** . Įsijungs atitinkamas indikatorius. Pasirinkite šią funkciją, jei norite išjungti visus grėžimo ciklus. Prietaisas vykdo tik pasirinktos skalbimo programos vandens išleidimo fazę. Pasirinkite šią funkciją jei skalbiate plonus ir gležnus audinius. Kai kurioms skalbimo programoms skalavimo fazės metu naudojama daugiau vandens
- **Skalavimo sulaikymas** . Įsijungs atitinkamas indikatorius.

Galutinis gręžimo ciklas nebus vykdomas. Po paskutinio skalavimo vanduo iš būgno neišleidžiamas, todėl skalbiniai mažiau susiglamžo. Skalavimo programos pabaigoje būgne lieka vandens. Durelės lieka užrakintos, o būgnas reguliariu intervalu pasisuka, kad skalbiniai mažiau susiglamžytų. Jei norite atrakinti dureles, turite išleisti vandenį.

Jeigu paliesite mygtuką , prietaisas vykdys gręžimo fazę ir išleis vandenį.

- **Naktinis** . [sijungis atitinkamas indikatorius. Tarpinė ir galutinė gręžimo fazės nevykdomos ir programa baigiama paliekant vandenį būgne. Tai padeda sumažinti susiglamžymą. Durelės liks užrakintos. Būgnas reguliariai sukasi, kad sumažintų susiglamžymą. Jei norite atrakinti dureles, turite išleisti vandenį. Kadangi programa yra labai tyli, ją galima naudoti naktį, kai elektros energija yra pigesnė. Pasirinkus kai kurias programas, skalavimui naudojama daugiau vandens.

Jeigu paliesite mygtuką , prietaisas vykdys tik vandens išleidimo fazę.



Prietaisas automatiškai išleis vandenį maždaug po 18 val.

8.5 Pirminis plovimas

Naudodami šią parinktį, prie skalavimo programos galite pridėti pirminio skalavimo fazę.

Užsiedgs atitinkamas indikatorius.

- Naudokite šią parinktį, norėdami pridėti pirminio skalavimo fazę skalbiant 30 °C temperatūroje prieš skalavimo fazę. Ši parinktis rekomenduojama labai nešvariems skalbiniais, ypač jeigu juose yra smėlio, dulkių, purvo ir kitų kietųjų dalelių.



Naudojant šias parinktis gali pailgėti programos trukmė.

8.6 Pastovi Papildomas skalavimas



Šia parinktimi prie pasirinktos skalavimo programos galima pridėti kelias skalavimo fazes.

Naudokite šią parinktį žmonėms, kurie yra alergiški skalavimo priemonių likučiams ir kurių oda jautri.



Ši parinktis pailgina programos trukmę.

[sijungia atitinkamas indikatorius, esantis virš jutiklinio mygtuko, ir lieka šviesti per kitus ciklus, kol ši parinktis neišjungiamo.

8.7 Pastovi „Soft Plus“

Nustatykite parinktį, kad optimizuotumėte audinių minkštiklio pasiskirstymą ir audiniai būtų minkštesni.

Rekomenduojama, kai naudojate audinių minkštiklį.



Ši parinktis pailgina programos trukmę.

[sijungia atitinkamas indikatorius, esantis virš jutiklinio mygtuko, ir lieka šviesti per kitus ciklus, kol ši parinktis neišjungiamo.

8.8 Atidėtas paleidimas

Šiuo mygtuku galite atidėti programą vėlesniam laikui.

Kelis kartus palieskite mygtuką, iki nustatysite pageidaujama atidėto paleidimo laiką. Su kiekvienu paspaudimu laiko nustatymas padidės 1 val., daugiausiai iki 20 valandų.

Ekrane rodomas indikatorius  ir pasirinktas atidėjimo laikas. Palietus mygtuką

Paleidimas / pristabdymas , prietaisas pradės laiko atskaitą ir durelės užsirakins.

8.9 Laiko tvarkymo funkcija

Šia parinktimi galite sumažinti programos trukmę, atsižvelgiant į skalbinių kiekį ir jų nešvarumą.

Nustačius skalbimo programą, ekrane rodoma numatytoji jos trukmė ir ----- brūkšniai.

Palieskite „Time Manager“ mygtuką , kad sumažintumėte programos trukmę pagal savo poreikius. Ekrane matysite naują programos trukmę, o brūkšnelių skaičius atitinkamai sumažės:

----- tinka dideliame vidutiniškai suteptų skalbinių kiekiui (pilnas būgnas).

---- greitas ciklas dideliame mažai suteptų skalbinių kiekiui (pilnas būgnas).

-- labai greitas ciklas mažesniai lengvai suteptų skalbinių kiekiui (pusė būgno).

- trumpiausias ciklas nedideliame skalbinių kiekiui atšviežinti.

Funkcija Laiko tvarkymo funkcija galima tik su lentelėje nurodytomis programomis.

indikatorius	Cottons	Synthetic
----- 1)	■	■
----	■	■
---	■	■
--	■	■
-	■	■

1) Numatytosios visų programų trukmės.



8.10 Paleidimas / pristabdymas

Palieskite mygtuką Paleidimas / pristabdymas , kad paleistumėte, pristabdytumėte prietaisą arba pertrauktumėte vykdomą programą.

9. PROGRAMOS

9.1 Programų lentelė

Programa Numatytoji temperatūra Temperatūros diapazonas	Gręžimo greičio atskaita Gręžimo greičio intervalas [aps./min]	Didžiausias kiekis	Programos aprašymas (Skalbinių rūšis ir suteptimo lygis)
Eco 40-60 40 °C 1)	1200 aps./min. (1200- 400)	7.0 kg	Balta ir neblunkanti spalvota medvilnė. Įprastai nešvarūs skalbiniai. Energijos sąnaudos sumažėja, o skalbimo programos trukmė pailgėja, taip užtikrinami geri skalbimo rezultatai.
Cottons 40 °C 90 °C – šaltas	1200 aps./min. (1200- 400)	7.0 kg	Balta ir spalvota medvilnė. Vidutiniškai ir labai sutepti.
Synthetics 40 °C 60 °C – šaltas	1200 aps./min. (1200 - 400)	3.0 kg	Sintetiniai arba mišrūs audiniai. Įprastai nešvarūs skalbiniai.
Delicate 30 °C 40 °C – šaltas	1200 aps./min. (1200- 400)	1.5 kg	Gležni audiniai, pavyzdžiui, akrilas, viskozė ir mišrūs. Vidutiniškai ir mažai sutepti skalbiniai.

Programa Numatytoji temperatūra Temperatūros diapazonas	Gręžimo greičio atskaita Gręžimo greičio intervalas [aps./min]	Didžiausias kiekis	Programos aprašymas (Skalbinių rūšis ir sutepimo lygis)
Rapid 14min 30 °C	800 aps./min. (800- 400)	1.5 kg	Sintetika ir mišrūs audiniai. Mažai sutepti skalbiniai ir atnaujinami skalbiniai.
Rinse	1200 aps./min. (1200- 400)	7.0 kg	Visi audiniai, išskyrus vilną ir labai gležnus audinius. Skalbinių skalavimo ir gręžimo programa. Numatytasis gręžimo greitis taikomas su medvilnės skalbimo programomis. Sumažinkite gręžimo greitį, atsižvelgdami į skalbinių rūšį. Jeigu norite pridėti skalavimo ciklą (-ų), nustatykite Papildomas skalavimas parinktį. Esant mažam gręžimo greičiui, prietaisas skalauja švelniai ir gręžia trumpai.
Drain/Spin	1200 aps./min. (1200 -400)	7.0 kg	Visi, išskyrus vilnonius ir labai plonus audinius. Skalbinių gręžimas ir vandens išpylimas iš būgno.
Anti-Allergy  60 °C	1200 aps./min. (1200 - 400)	7.0 kg	Balti medvilniniai skalbiniai. Veiksminga skalbimo programa pašalina daugiau nei 99,99 % bakterijų ir virusų ²⁾ Viso skalbimo ciklo metu palaikoma virš 60 °C temperatūra; patobulintas skalavimo ciklas užtikrina likusių skalbimo priemonių ir mikroorganizmų pašalinimą. Ši programa taip pat užtikrina žiedadulkių ir kitų alergizuojančių dalelių kiekio sumažinimą.
Baby Clothes 40 °C 40 °C – šaltas	1200 aps./min. (1200 - 400)	1.5 kg	Švelnus ciklas kūdikių drabužiams skalbti. Didelis kiekis vandens ir švelnūs būgno judesiai skalbimo metu apsaugo spalvas ir pluoštą.
Silk  30 °C	800 aps./min. (800 - 400)	0.5 kg	Speciali programa šilkui ir mišriems sintetiniams audiniams.
Wool  40 °C 40 °C – šaltas	1200 aps./min. (1200- 400)	1.5 kg	Skalbyklėje skalbiami vilnoniai, rankomis skalbiami vilnoniai ir kiti audiniai pažymėti „skalbti rankomis“. ³⁾
Sport 30 °C 40 °C – šaltas	1200 aps./min. (1200 - 400)	3.0 kg	Mišrūs sportiniai drabužiai. Mažai sutepti arba atnaujinami skalbiniai.

Programa Numatytoji temperatūra Temperatūros diapazonas	Gręžimo greičio atskaita Gręžimo greičio intervalas [aps./min]	Didžiausias kiekis	Programos aprašymas (Skalbinių rūšis ir sutepimo lygis)
---	--	--------------------	--

Outdoor 
30 °C
40 °C – šaltas

1200 aps./min.
(1200- 400)



2.0 kg **4)**
1.0 kg **5)**



Nenaudokite audinių minkštiklio ir patikrinkite, ar ploviklio dalytuve nėra audinių minkštiklio likučių.

Sintetiniai sporto drabužiai. Ši programa yra skirta švelniam šiuolaikiškų lauko sportinių drabužių skalbimui ir ji taip pat tinka drabužių, skirtų sporto klubui, dviračių sportui ar bėgiojimui, ir panašių drabužių skalbimui. Rekomenduojamas skalbinių kiekis – 2.0 kg.

Vandeniui atsparūs, vandeniui atsparūs ir orui pralaidūs audiniai bei vandeniui nepralaidūs audiniai. Šią programą taip pat galima naudoti kaip vandens nepralaidumo atkūrimo ciklą, specialiai sukurtą drabužiams su hidrofobine danga apdoroti. Norėdami atlikti vandens nepralaidumo atkūrimo ciklą, atlikite šiuos veiksmus:

- Į  skyrelį pripilkite skalbiklio.
- Įpilkite specialios audinių nepralaidumo vandeniui atkūrimo priemonės į stalčiaus audinių minkštiklio skyrelį .
- Sumažinkite skalbinių kiekį iki 1.0 kg.



Norėdami pagerinti apsaugos nuo vandens savybes, naudokitės džiovyklės nustatymu Outdoor (jei yra ir jei drabužius galima džiovinti džiovyklėje).

Programa Numatytoji tem- peratūra Temperatūros diapazonas	Gręžimo greičio ats- kaita Gręžimo greičio inter- valas [aps./min]	Didžiau- sias kie- kis	Programos aprašymas (Skalbinių rūšis ir suteptimo lygis)
Denim 30 °C 40 °C – šaltas	800 aps./min. (1200 - 400)	2.0 kg	Speciali programa džinsiniams drabužiams su švelniu skalbimo ciklu, kad mažiau išblukytų spalva ir neatsirastų žymių. Siekiant aukštesnės skalbimo kokybės, rekomenduojame skalbti mažesnę skalbinių kiekį.

1) Pagal Komisijos reglamentą ES 2019/2023 šia 40 °C programa galima išskalbti vidutiniškai suteptus medvilninius skalbinius, kuriuos reikia skalbti 40 °C ar 60 °C temperatūroje, tame pačiame cikle.



Informacija apie pasiekiamą skalbinių temperatūrą, programos trukmę ir kitus duomenis pateikta skyriuje „Sąnaudų vertės“.
Energijos sąnaudų atžvilgiu veiksmingiausios programos paprastai yra tos, kurioms naudojama žemesnė temperatūra ir kurių trukmė ilgesnė.

2) Išbandyta su „Staphylococcus aureus“, „Enterococcus faecium“, „Candida albicans“, „Pseudomonas aeruginosa“ ir „MS2 Bacteriophage“; bandymus 2021 m. atliko nepriklausoma laboratorija „Swissatest Testmaterialien AG“ (tyrimo ataskaitos Nr. 202120117).











3) Šio ciklo metu būgnas sukasi lėtai ir skalbia švelniai. Gali atrodyti, kad būgnas nesisuka arba sukasi netinkamai, bet tai su šia programa normalu.

4) Skalbimo programa.





5) Skalbimo programa ir vandeniui nepralaidžių drabužių gaivinimo fazė.

Programos parinkčių suderinamumas

Programa									
Eco 40-60	■		■						■
Cottons	■	■	■	■	■	■	■	■	■
Synthetics	■	■	■	■	■	■	■	■	■
Delicate	■	■	■	■	■	■	■	■	■
Rapid 14min	■	■	■						■
Rinse	■	■	■			■			■
Drain/Spin	■	■							■
Anti-Allergy	■	■	■		■	■	■	■	■
Baby Clothes	■	■	■	■	■	■	■	■	■
Silk	■	■							■
Wool	■	■	■						■

Programa									
Sport	■	■	■		■	■		■	
Outdoor 	■	■	■			■		■	
Denim	■	■	■	■		■	■	■	

Skalbimo programos atitinkančios skalbimo priemonės

Programa	Universalūs milteliai 1)	Universali skysta skalbimo priemonė	Skysta skalbimo priemonė spalvotiems skalbiniams	Gležni vilnoniai skalbiniai	Speciali
Eco 40-60	▲	▲	▲	--	--
Cottons	▲	▲	▲	--	--
Synthetics	▲	▲	▲	--	--
Delicate	--	--	--	▲	▲
Rapid 14min	--	▲	▲	--	--
Anti-Allergy 	▲	▲	--	--	▲
Baby Clothes	--	▲	▲	--	▲
Silk 	--	--	--	▲	▲
Wool 	--	--	--	▲	▲
Sport	--	▲	▲	--	▲
Outdoor 	--	--	--	▲	▲
Denim	--	--	▲	▲	▲

1) Skalbant aukštesnėje nei 60 °C temperatūroje rekomenduojama naudoti skalbimo miltelius.

▲ = rekomenduojama

-- = nerekomenduojama

9.2 Woolmark Wool Care – Mėlyna



Bendrovė „The Woolmark Company“ patvirtino šios skalbyklės vilnos skalbimo ciklą gaminiams, kurių sudėtyje yra vilnos ir kurių etiketėse nurodyta „skalbti rankomis“, su sąlyga, kad tokie gaminiai bus skalbiami laikantis jų etiketėse ir šios skalbyklės gamintojo pateiktų nurodymų.

M1460



„Woolmark“ simbolis daugelyje šalių yra sertifikavimo ženklas.

10. NUOSTATOS

10.1 Garsiniai signalai

Šiame prietaise suveikia skirtingi garso signalai, kai:

- Įjungiate prietaisą (išskirtinis trumpas signalas).
- Išjungiate prietaisą (išskirtinis trumpas signalas).
- Palieciate mygtukus (paspaudimo garsas).
- Netinkamai pasirenkate (3 trumpi signalai).
- Pasibaigia programa (maždaug 2 minučių trukmės garsų seka).
- Sugenda prietaisas (maždaug 5 minučių trukmės trumpų garsų seka).



Jei norite **išjungti/įjungti** programos pabaigos garso signalus, maždaug 2 sekundes palaikykite palietę mygtukus  ir . Valdymo skydelyje matysite On/Off



Jei garso signalus išjungsitė, prietaiso gedimo atveju jie vis tiek veiks.

10.2 Apsaugos nuo vaikų užraktas

Naudodamiesi šia funkcija apsaugosite prietaisą nuo vaikų.



Norėdami **įjungti / išjungti** šią parinktį, palaikykite nuspaudę mygtuką , kol ekrane  **įsijungs / užges**.

Prietaise ši parinktis bus numatytoji ir ji išjungs.

Apsaugos nuo vaikų užrakto funkcija gali būti negalima kelias sekundes nuo prietaiso įjungimo.

10.3 Veikimo valandų skaitiklis

Bendrą prietaiso veikimo laiką valandomis galima pamatyti įjungus prietaisą. Šis skaitiklis skaičiuoja ciklų veikimo laiką (tačiau neskaičiuojamos pauzės ar atidėto paleidimo laikai). Jei norite pamatyti šią reikšmę, atlikite toliau nurodytus veiksmus.



1. Paspauskite įjungti / išjungti mygtuką, kad įjungtumėte prietaisą.
2. Pasukite programų pasirinkimo rankenėlę ir pasirinkite Eco 40-60 (1 padėtis sukant laikrodžio rodyklės kryptimi).
3. Kelias sekundes palaikykite nuspaudę mygtukus  ir  (per 10 sekundžių po įjungimo; vėliau ši mygtukų kombinacija įjungia arba išjungia garsinius signalus).
4. Po 3 sekundžių ekrane matysite, kiek valandų prietaisas jau veikė, pvz., jei prietaisas veikė 1276 valandas, ekrane iš pradžių 2 sekundes matysite užrašą Hr, tada 2 sekundes skaičių 12 (tūkstančius ir šimtus), o pabaigoje 76 (dešimtis ir vienetus).



Jei parodyti skaitiklio reikšmės nepavyktų (dėl netinkamai pasirinkto laiko, programos ar mygtukų derinio), išjunkite prietaisą ir pabandykite dar kartą.

10.4 Gamyklos nuostatos

Ši funkcija leidžia atkurti numatytąsias gamyklines parinktis. Jei norite **įjungti** šią funkciją, atlikite šiuos veiksmus:

1. Paspauskite įjungti / išjungti mygtuką, kad įjungtumėte prietaisą.
2. Pasukite programų pasirinkimo rankenėlę ir pasirinkite Synthetics (3 padėtis sukant laikrodžio rodyklės kryptimi).
3. Kelias sekundes palaikykite nuspaudę mygtukus  ir  (per 10 sekundžių po

įjungimo; vėliau ši mygtukų kombinacija įjungia arba išjungia garsinius signalus).

4. Ekrane maždaug 5 sekundes matysite



Jei parodyti skaitiklio reikšmės nepavyktų (dėl netinkamai pasirinkto laiko, programos ar mygtukų derinio), išjunkite prietaisą ir pabandykite dar kartą.

11. PRIEŠ NAUDOJANTIS PIRMAKART

1. Patikrinkite, ar yra elektros maitinimas ir atsuktas vandens čiaupas.
2. Į skalbimo priemonių skyrelį, pažymėtą **2**, įpilkite 2 litrus vandens.

Taip suaktyvinsite vandens išleidimo sistemą.

3. Į skyrelį, pažymėtą **2**, įpilkite nedidelį kiekį skalbimo priemonės.

4. Nustatykite ir paleiskite programą medvilnei skalbti, parinkę aukščiausią temperatūrą, bet skalbinių į būgną nedėkite.

Taip iš būgno ir korpuso bus pašalinti visi galimi nešvarumai.

12. KASDIENIS NAUDOJIMAS

ĮSPĖJIMAS!

Žr. saugos skyrius.

12.1 Prietaiso įjungimas

1. Maitinimo laido kištuką įjunkite į tinklo lizdą.
2. Atsukite vandens čiaupą.
3. Norėdami įjungti prietaisą, kelias sekundes palaikykite nuspaustą mygtuką įjungti / išjungti.

Pasigirs trumpas signalas.

12.2 Skalbinių įdėjimas

1. Atidarykite prietaiso dureles.
2. Prieš dėdami skalbinius į prietaisą, ištuštinkite kišenes ir išlankstykite juos.
3. Skalbinius į būgną dėkite po vieną. Nedėkite per daug skalbinių į būgną.
4. Gerai uždarykite dureles.

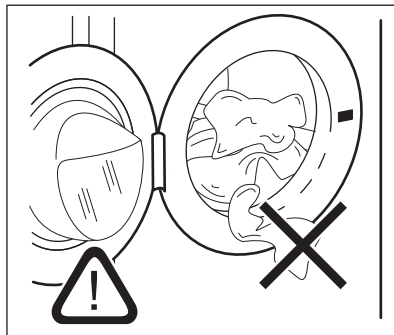

DĖMESIO

Patikrinkite, ar skalbinių nejstrigo tarp tarpiklio ir durelių, kad išvengtumėte vandens nuotėkio ir skalbinių sugadinimo.



Skalbiančios alyvos, tepalo dėmės gali susigadinti skalbyklės guminės dalys.

12.3 Skalavimo priemonių ir priedų naudojimas

1. Pripilkite reikiamą skalbiklio ir audinių minkštiklio kiekį.
2. Pilkite skalavimo priemonės ir audinių minkštiklio į atitinkamus skyrius.
3. Atsargiai uždarykite skalbiklio stalčių

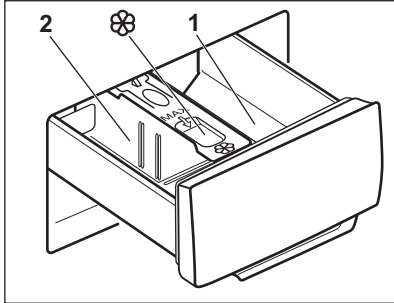

⚠ DĖMESIO

Naudokite tik skalbyklei nurodytas skalavimo priemones.



Visuomet vadovaukitės nurodymais, pateiktais ant skalavimo priemonių pakuočių.

1 Skalavimo priemonės skyrelis pirminio skalavimo fazei arba mirkymo programai (jeigu yra). Prieš paleisdami pirminio skalavimo ir mirkymo programą, pripilkite skalavimo priemonės.

2 Skalavimo priemonės skyrelis skalavimo fazei. Jeigu naudojate skystą skalbiklį, jį pilkite prieš pat paleisdami programą.



Skystųjų skalavimo priedų (audinių minkštiklio ar standiklio) skyrelis. Įpilkite priemonių į skyrelį, prieš paleisdami programą.

Po skalavimo ciklo, jeigu reikia, pašalinkite visus skalavimo priemonių likučius iš ploviklio dalytuvo.

12.4 Skalbiklio skyriklio padėties keitimas

1. Ištraukite skalbiklio skyriklį. Skalbiklio skyriklio padėtis **A** yra skirta skalbiamiesiems miteliams (gamyklinė nuostata).

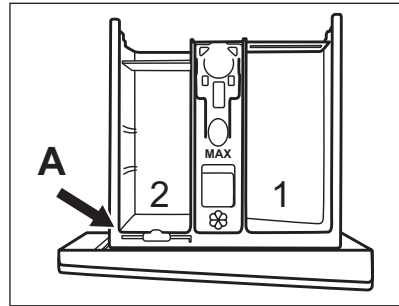

2. Norėdami naudoti skystą skalbiklį / priedą ar baliklį: Išimkite skalbiklio skyriklį iš padėties **A** ir įdėkite į padėtį **B**.

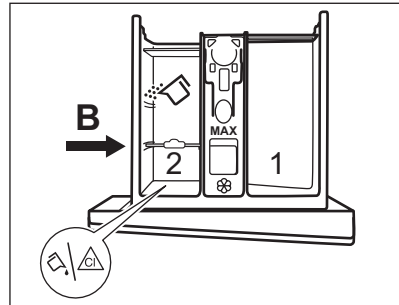

Skalbiklio skyriklio padėtis **B** yra skirta skalbiamiesiems miteliams galiniame skyrelyje ir skystam skalbikliui / priedui ar balikliui priekiniame skyrelyje.

3. Norėdami naudoti tik skystą skalbiklį: Įdėkite skalbiklio skyriklį į padėtį **C**.

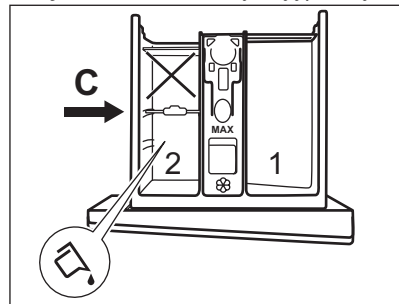

- Nenaudokite želatinos pavidalo arba tirštų skalbiklių.
- Neviršykite maksimalios skystojo skalbiklio dozės.
- Nenaudokite pirminio skalavimo fazės.
- Nenustatykite atidėto paleidimo funkcijos.

4. Išmatuokite skalbiklį ir audinių minkštiklį ir kruopščiai uždarykite skalbiklio dalytuvą.

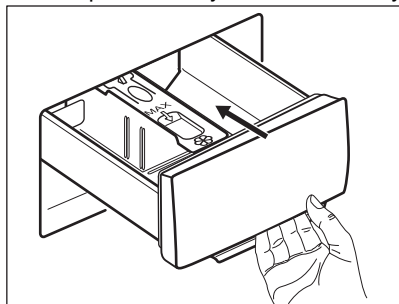

Įsitinkinkite, kad skalbiklio skyriklis yra tinkamai įdėtas ir nestringa uždarant stalčių.



12.5 Programos nustatymas

1. Pasukite programų pasirinkimo ratuką, kad pasirinktumėte norimą skalbimo programą.
Mirksi šio mygtuko Paleidimas / pristabdymas  indikatorius.
2. Norėdami pakeisti temperatūros ir (arba) grežimo greičio nuostatą, palieskite atitinkamus mygtukus.
3. Jeigu norite, nustatykite vieną arba daugiau parinkčių, palietę atitinkamus mygtukus. Ekране įsijungs susiję indikatoriai ir atitinkamai pasikeis pateikiama informacija.



Jeigu pasirinkimas **negalimas**, skambės garso signalas ir ekrane bus rodoma





12.6 Programos paleidimas

Palieskite Paleidimas / pristabdymas  mygtuką, kad paleistumėte programą. Kai mygtuko indikatorius išjungtas ir nemirksi (pvz., programos ratukas netinkamoje padėtyje), programos paleisti negalima. Atitinkamas indikatorius nustos mirksėti ir švies nuolat. Durelės užsirakins ir programa prasidės. Ekране rodomas indikatorius , o simbolis  atsiranda parodyti, kad vis dar įmanoma sustabdyti ciklą ir pridėti skalbinių.







Vandens išleidimo siurblys trumpai veikia, prieš prietaisą pripildant vandeniu.

12.7 Atidėtas programos paleidimas

1. Paspauskite mygtuką Atidėtas paleidimas  tiek kartų, kad valdymo skydelyje pamatytumėte pageidaujama atidėto įjungimo laiką. Ekране rodomas indikatorius .
2. Palieskite mygtuką Paleidimas / pristabdymas . Prietaiso durelės užsirakins ir prasidės atidėto paleidimo atskaita. Valdymo skydelyje matysite indikatorių, rodantį . Pasibaigus pasirinktam laikui programa pasileis automatiškai.



Atidėto paleidimo atšaukimas prasidėjus laiko atskaitai

Jei norite atšaukti atidėtą paleidimą, atlikite šiuos veiksmus:

1. Palieskite mygtuką Paleidimas / pristabdymas , kad prietaisą sustabdytumėte. Pradės mirksėti atitinkamas indikatorius.
2. Palieskite mygtuką Atidėtas paleidimas  tiek kartų, kad valdymo skydelyje matytumėte , o indikatorius  išsijungtų.
3. Norėdami nedelsiant paleisti programą, dar kartą palieskite mygtuką Paleidimas / pristabdymas .

Atidėto paleidimo keitimas prasidėjus laiko atskaitai

Jei norite pakeisti atidėtą paleidimą, atlikite šiuos veiksmus:

1. Palieskite mygtuką Paleidimas / pristabdymas , kad prietaisą sustabdytumėte. Pradės mirksėti atitinkamas indikatorius.
2. Paspauskite mygtuką Atidėtas paleidimas  tiek kartų, kad valdymo skydelyje

pamatytumėte pageidaujamą atidėto įjungimo laiką.

3. Dar kartą palieskite mygtuką Paleidimas / pristabdymas ▷||, kad pradėtumėte naują laiko atskaitą.

12.8 SensiCare System skalbinių kiekio nustatymas



Ekrane rodoma programos trukmė numatyta **vidutiniam arba dideliame skalbinių kiekiui**.

Palietus Paleidimas / pristabdymas ▷|| mygtuką, maksimalaus nurodyto skalbinių kiekio indikatorius išsijungs, o SensiCare System pradės skalbinių svorio nustatymą:

1. Prietaisas per 30 sekundžių nustatys skalbinių kiekį. Programose, kur galima Laiko tvarkymo funkcija, šios fazės metu Laiko tvarkymo funkcija juostose ----, žemiau laikrodžio, bus rodoma paprasta animacija. Būgnas šiek tiek pasisuks.
2. Programos trukmė atitinkamai bus pakoreguota, ji gali pailgėti arba sutrumpėti. Dar po 30 sekundžių prasidės vandens pripildymo etapas.

Nustačius skalbinių svorį, **jei būgnas yra perkrautas**, ekrane mirksės **MAX** indikatorius:

Jei taip nutiktų, per 30 sek. galima sustabdyti programą ir išimti kelis skalbinius.

Išėmę kelis drabužius palieskite Paleidimas / pristabdymas ▷|| mygtuką, kad dar kartą paleistumėte programą. SensiCare ciklą galima kartoti ne daugiau trijų kartų (žr. 1 punktą).

Dėmesio! Jeigu skalbinių kiekio nesumažinsite, skalbimo programa įsijungs nepaisant per didelio skalbinių kiekio. Tokiu atveju skalbiniai gali likti tinkamai neišskalbti.



Maždaug po 20 min. programos trukmė gali pasikeisti priklausomai nuo to, kiek vandens sugeria skalbiniai.



SensiCare aptikimas vykdomas tik su pilnomis skalbimo programomis, kurių trukmė nėra sutrumpinta Laiko tvarkymo funkcija mygtuku.



SensiCare System galimas ne visose programose, pvz.: Wool, Rinse, ir trumpųjų ciklo programose.

12.9 Programos pertraukimas ir parinkčių keitimas

Kai programa vykdoma, galite keisti **tik kelias** parinktis:

1. Palieskite mygtuką Paleidimas / pristabdymas ▷||. Pradės mirksėti atitinkamas indikatorius.
2. Pakeiskite parinktį. Ekrane pateikiama informacija atitinkamai pasikeičia.
3. Dar kartą palieskite mygtuką Paleidimas / pristabdymas ▷||.

Skalbimo programa veiks toliau.

12.10 Veikiančios programos atšaukimas

1. Norėdami atšaukti programą ir išjungti prietaisą, paspauskite mygtuką Įjungti / išjungti.
2. Norėdami vėl įjungti prietaisą, paspauskite mygtuką Įjungti / išjungti.



Jeigu funkcija „SensiCare System“ atlikta ir jau pradėtas vandens pripildymas, nauja programa paleidžiama **nekartojant funkcijos „SensiCare System“**. Vanduo ir skalbimo priemonė neišleidžiami, kad būtų išvengta švaistymo. Ekrane rodoma maksimali programos trukmė atnaujinama maždaug kas 20 minučių paleidus naują programą.

Taip pat galima atšaukti ir kitu būdu:

1. Pasukite pasirinkimo rankenėlę ties padėtimi „Atkūrimas“ • .
2. Palaukite 1 sekundę. Ekrane rodoma ---- .

Dabar galite nustatyti naują skalbimo programą.

12.11 Durelių atidarymas. Drabužių įdėjimas





Jeigu šviečia piktograma , visada galite atidaryti dureles.



Jeigu temperatūra yra per aukšta, per daug vandens būgne ir (arba) būgnas vis dar sukasi, jūs neturite atidaryti durelių.

Kol veikia vykdoma programa arba atidėtas paleidimas, prietaiso durelės yra užrakintos.

Ekrane matysite indikatorius, rodantį .

1. Palieskite mygtuką Paleidimas / pristabdymas . Pradedą mirksėti indikatorius .
2. Palaukite, kol nustos mirksėti ir užges užrakintų durelių indikatorius . Atidarykite prietaiso dureles. Jeigu reikia, pridėkite arba išimkite skalbinius. Uždarykite dureles ir palieskite mygtuką Paleidimas / pristabdymas . Programa ar atidėto paleidimo funkcija toliau vykdoma.

12.12 Programos pabaiga

Programai pasibaigus, prietaisas išjungiamas automatiškai. Girdimi garso signalai (jeigu jie įjungti). Ekrane rodoma .

Užgęsta mygtuko Paleidimas / pristabdymas  indikatorius.



Durelės atrakinamos ir užgęsta indikatorius .



1. Išimkite skalbinius iš prietaiso.
2. Patikrinkite, ar būgnas yra tuščias.
3. Palikite dureles ir ploviklio dalytuvą pravirą, kad nesusidarytų pelėsių ir nemalonių kvapų.

12.13 Vandens išleidimas pasibaigus ciklui

Jeigu pasirinkote programą arba parinktį, kurios atveju po paskutinio skalavimo vanduo

iš būgno neišleidžiamas, programa yra baigta, tačiau:

- Laiko srityje rodoma , o ekrane rodomos užrakintos durelės .
- Būgnas vis dar reguliariai pasukamas, kad skalbiniai nesusiglamžytų.
- Durelės liks užrakintos.
- Jeigu norite atidaryti dangtį, išleiskite vandenį:

1. Jeigu reikia, palieskite mygtuką Gręžimas, kad sumažintumėte prietaiso rekomenduojamą gręžimo greitį.
2. Paspauskite mygtuką Paleidimas / pristabdymas:
 - Jeigu nustatėte Skalavimo sulaikymas , prietaisas išleis vandenį ir atliks gręžimą.
 - Jei nustatėte „Silent“ (tyli) , prietaisas tik išleis vandenį

Parinkties indikatorius Skalavimo sulaikymas  ir

„Silent“  pradings.

3. Programai pasibaigus ir užrakintų durelių indikatorius  užgesus, galite atidaryti dureles.
4. Norėdami išjungti prietaisą kelias sekundes palaikykite paspaustą mygtuką Įjungti / išjungti.

12.14 Budėjimo parinktis

Budėjimo funkcija automatiškai išjungia prietaisą, kad sumažėtų energijos sąnaudos, kai:

- nenaudojate prietaiso 5 minutes. Norėdami vėl įjungti prietaisą, paspauskite mygtuką Įjungti / išjungti.
- Praėjus 5 minutėms nuo skalbimo programos pabaigos. Norėdami vėl įjungti prietaisą, paspauskite mygtuką Įjungti / išjungti. Ekrane rodoma paskutinės programos pabaiga. Norėdami nustatyti naują ciklą, pasukite programų pasirinkimo ratuką. Jeigu ratukas pasukamas į padėtį „Atkūrimas“
 - , prietaisas automatiškai išsijungia po 30 sekundžių.



Jeigu nustatėte programą ar parinktį, kuriai pasibaigus vanduo paliekamas būgne, budėjimo funkcija **neišjungs** prietaiso, kad primintų jums išleisti vandenį.

13. PATARIMAI

⚠ ĮSPĖJIMAS!

Žr. saugos skyrius.

13.1 Skalbinių sudėjimas

- Suskirstykite skalbinius į baltus, spalvotus, sintetinius, plonų audinių ir vilnonius.
- Vadovaukitės skalbimo nurodymais, pateiktais skalbinių priežiūros etiketėse.
- Neskalkbkite kartu baltų ir spalvotų gaminių.
- Kai kurie spalvoti gaminiai pirmo skalbimo metu gali pakeisti spalvą. Rekomenduojame juos pirmą kartą skalbti atskirai.
- Daugiasluoksnius audinius, vilnonius ir išmargintus gaminius išverskite.
- Prieš dėdami skalbinius į būgną, išskalbkite ir apdorokite sunkiai įveikiamas dėmes tinkama priemone.
- Būkite atsargūs, skalbdami užuolaidas. Nuimkite kabliukus ir sudėkite užuolaidas į skalbimo maišelį arba pagalvės užvalkalą.
- Neskalkbkite skalbinių be apsiuvimų arba su prakirpimais. Naudokite skalbimo maišelį mažiems ir (arba) ploniems daiktams (pvz., vielutėmis sutvirtintoms liemenėlėms, diržams, pėdkelnėms, batų raišteliams, kaspinams ir pan.) skalbti.

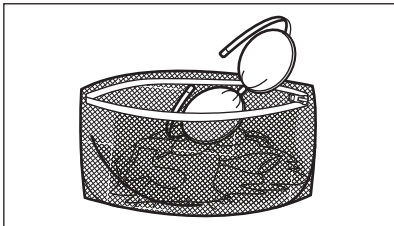

- Jeigu skalbinių labai mažai, gręžimo metu gali kilti balanso problemų ir pernelyg didelė vibracija. Jeigu taip nutiktų:

- pertraukite programą ir atidarykite dureles (žr. skyrių „Kasdienis naudojimas“);
- rankomis paskirstykite skalbinius, kad visi daiktai būtų vienodai pasiskirstę būgne;
- paspauskite mygtuką **Paleidimas / pristabdymas**. Gręžimo fazė tęsiama.
- Užsekite užvalkalus, užtraukite užtrauktukus, užsekite kilpas ir spaustukus. Suriškite diržus, raiščius, batų raištelius, kaspinus ir visus kitus laisvus elementus.
- Ištuštinkite kišenes ir skalbinius išlankstykite.

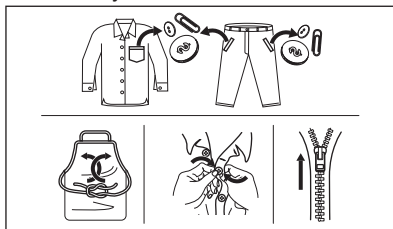

13.2 Sunkiai įveikiamos dėmės

Kai kurių dėmių vien vandeniu ir skalbimo priemone pašalinti nepavyksta.

Rekomenduojame prieš dedant skalbinius į prietaisą iš anksto apdoroti šias dėmes.

Galima naudoti specialius dėmių valiklius. Naudokite specialų, dėmės ir audinio rūšiai tinkamą dėmių valiklį.

13.3 Skalbimo priemonės rūšis ir kiekis

Skalbimo priemonės pasirinkimas ir tinkamo kiekio naudojimas turi poveikio ne tik skalbimo rezultatams, bet taip pat padeda išvengti švaistymo ir saugoti aplinką:

- Naudokite tik specialiai skalbyklėms skirtas skalbimo ir kitas priemones: Visų pirma, laikykitės šių bendro pobūdžio taisyklių:
 - skalbiamieji milteliai, skirti visų tipų audiniams, išskyrus plonus audinius. Geriau naudokite skalbiamuosius miltelius su balikliu baltiems skalbiniams ir skalbinių dezinfekavimui,
 - skystus skalbiklius, skirtus skalbti ne itin karštame vandenyje (iki 60 °C) visų tipų audiniams arba tik vilnai.
- Skalbimo priemonės pasirinkimas ir kiekis priklausys nuo audinio rūšies (plonas, vilnonis, medvilnė ir pan.), drabužių spalvos, skalbinių kiekio, nešvarumo laipsnio, skalbimo temperatūros ir naudojamo vandens kietumo.
- Laikykitės ant šių skalbiklių ar kitų priemonių pakuočių pateiktų nurodymų, neviršydami nurodyto maksimalaus kiekio (**MAX**).
- Nemaišykite skirtingų rūšių skalbiklių.
- Naudokite mažiau skalbiklio, jei:
 - skalbate nedidelį kiekį;
 - skalbiniai nėra labai nešvarūs;
 - skalbiant susidaro daug putų.
- Kai naudojate skalbimo tabletes arba kapsules, visada dėkite jas į būgną, o ne skalbimo priemonės dalytuvą.

Nepakankamas skalbimo priemonės kiekis gali lemti:

- netenkinančius skalbimo rezultatus;
- skalbiniai gali papilkėti;
- riebaluotus drabužius;
- pelėsius prietaise.

Per didelis skalbimo priemonės kiekis gali lemti:

- pernelyg didelį putojimą;

- blogesnį skalbimo poveikį;
- nepakankamą skalavimą;
- didesnį poveikį aplinkai.

13.4 Ekologiniai patarimai

Siekiant taupyti vandenį, elektros energiją ir saugoti aplinką, rekomenduojame laikytis šių patarimų:

- Prietaiso prikrovimas iki **maksimalaus pajėgumo, nurodyto kiekvienai programai, padeda sumažinti energijos ir vandens sąnaudas.**
- Prieš skalbimą tinkamai apdorotos dėmės ir dauguma nešvarumų pašalinami; skalbinius galima skalbti žemesnės temperatūros vandenyje.
- Laikykitės ploviklio gamintojo rekomendacijų dėl tinkamo ploviklio kiekio naudojimo ir patikrinkite savo sistemos vandens kietumą. Žr. „Vandens kietumas“.
- Nustatykite **maksimalų galimą grežimo greitį** pasirinktai skalbimo programai, **prieš džiovindami skalbinius džiovyklėje.** Taip sutaupysite energijos džiovindami!

13.5 Vandens kietumas

Jei jūsų buitinis vanduo yra vidutiniškai kietas arba kietas, rekomenduojame naudoti skalbimo mašinoms skirtą vandens minkštinimo priemonę.

Vietovėse, kur vanduo yra minkštas, vandens minkštinimo priemonės naudoti nereikia.

Norėdami sužinoti savo vietovės vandens kietumą, susisiekite su vietos vandentiekio tarnyba.

Naudokite tinkamą vandens minkštiklio kiekį. Visuomet vadovaukitės nurodymais, pateiktais ant šios priemonės pakuotės.

14. VALYMAS IR PRIEŽIŪRA



ĮSPĖJIMAS!

Žr. saugos skyrius.

14.1 Reguliarus valymo grafikas

Reguliarus valymas padeda pailginti prietaiso naudojimo trukmę.

Po kiekvieno ciklo, palikite dureles ir ploviklio dozatorių šiek tiek pravirus, kad oras galėtų cirkuliuoti ir išdžiūti prietaiso viduje esanti drėgmė – taip neatsiras pelėsių ir blogų kvapų.

Jeigu prietaisas ilgą laiką nenaudojamas, užsukite vandens čiaupą ir atjunkite prietaisą nuo maitinimo tinklo.

Orientacinis reguliaraus valymo grafikas:

Kalkių nuosėdų šalinimas	Du kartus per metus
Techninis skalbyklės plovimas	Vieną kartą per mėnesį
Valyti durelių tarpiklį	Kas du mėnesius
Valyti būgną	Kas du mėnesius
Valyti skalbimo priemonės dalytuvą	Kas du mėnesius
Valyti išleidimo siurblio filtrą	Du kartus per metus
Valyti vandens įleidimo žarnos ir sklendės filtrą	Du kartus per metus

Šiuose paragrafuose paaiškinama, kaip turėtumėte valyti kiekvieną dalį.

14.2 Pašalinių daiktų išėmimas



Prieš vykdydami ciklą, įsitinkite, kad kišenės būtų tuščios, o visi laisvi elementai surišti. Žr. „Patarimai“, „Skalbinių kiekis“.

Išimkite visus pašalinius daiktus (pavyzdžiui, metalines sąvaržėles, sagas, monetas ir pan.), kuriuos galite rasti durelių tarpiklyje, filtruose ir būgne. Žr. „Dvieju juostelių durelių sandariklis“, „Būgno valymas“, „Vandens išleidimo siurblio valymas“ ir „Vandens įleidimo žarnos ir vožtuvo filtro valymas“. Jeigu reikia, kreipkitės į įgaliotąjį techninės priežiūros centrą.

14.3 Valymas iš išorės

Prietaisą valykite tik švelniu muilu ir šiltu vandeniu. Kruopščiai nusauskite visus paviršius. Nenaudokite šveitimo kempinių arba bet kokios braižančios medžiagos.



DĖMESIO

Valymui nenaudokite alkoholio, tirpiklių arba cheminių priemonių.



DĖMESIO

Nevalykite metalinių paviršių chloro pagrindo plovikliu.

14.4 Kalkių nuosėdų šalinimas



Jei jūsų buitinis vanduo yra vidutiniškai kietas arba kietas, rekomenduojame naudoti skalbimo mašinoms skirtą vandens minkštinimo priemonę.

Reguliariai tikrinkite, ar būgne nėra kalkių nuosėdų.

Įprastose skalbimo priemonėse jau yra vandens minkštinimo medžiagų, bet mes rekomenduojame kartais paleisti tuščio būgno su kalkių nuosėdų šalinimo priemone ciklą.



Visuomet vadovaukitės nurodymais, pateiktais ant šios priemonės pakuotės.

14.5 Profilaktinis skalbimo ciklas

Dėl kartotinio ir ilgalaikio žemos temperatūros programų naudojimo gali susidaryti skalbimo priemonių nuosėdų, likti pūkų, būgno viduje pradėti augti bakterijos. Dėl to gali atsirasti blogas kvapas ir pelėsis. Norėdami pašalinti šias nuosėdas ir išvalyti prietaiso vidų, reguliariai atlikite techninės priežiūros skalbimo ciklą (bent kartą per mėnesį):



Žr. paragrafą „Būgno valymas“.

14.6 Durelių sandariklis su dviguba gaudykle

Šis prietaisas suprojektuotas su **savaime išsivalančia vandens išleidimo sistema**, leidžiančia nuo drabužių atsiskyrusius pūkelius išleisti kartu su vandeniu. Reguliariai tikrinkite sandariklį. Ciklo pabaigoje galima atgauti monetas, sagas, kitus mažus daiktus.

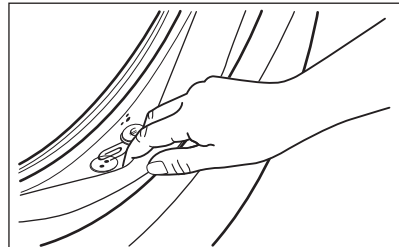

Valykite jį, kai reikia, naudodami kreminę valymo priemonę su amoniaku, nebraižydami sandariklio paviršiaus.



Visuomet vadovaukitės nurodymais, pateiktais ant šios priemonės pakuotės.

14.7 Būgno valymas

Reguliariai tikrinkite būgną, kad nesusidarytų nepageidaujamų nuosėdų.

Rūdžių nuosėdų ant būgno gali atsirasti dėl rūdijančių svetimkūnių, kurių yra geležingame vandentiekio vandenyje

Išvalykite būgną nerūdijančiam plienui valyti skirtais specialiais valikliais.



Visuomet vadovaukitės nurodymais, pateiktais ant šios priemonės pakuotės. Nevalykite būgno rūgštiniais kalkių šalinimo gaminiais, šveičiamosiomis priemonėmis su chloru arba plieniniais šveitikliais.

Kruopštus valymas:

1. Išimkite visus skalbinius iš būgno.
2. Paleiskite Cottons programą su aukščiausia temperatūra.
3. Į tuščią būgną įdėkite nedidelį kiekį skalbiamųjų miltelių, kad išplautumėte likučius.



Kartais skalbimo ciklo pabaigoje ekrane gali būti rodoma piktograma : tai yra rekomendacija atlikti būgno valymą. Atlikus būgno valymą, piktograma išnyksta.

14.8 Skalbimo priemonės dalytuvo valymas

Norėdami išvengti galimų sudžiūvusių skalbimo priemonių nuosėdų ar audinių minkštiklio gumulėlių ir (arba) pelėsių susidarymo skalbimo priemonių stalčiuje, kartkartėmis atlikite šiuos valymo veiksmus:

1. Atidarykite stalčių. Paspauskite skląstį žemyn, kaip parodyta paveikslėlyje, ir ištraukite jį.

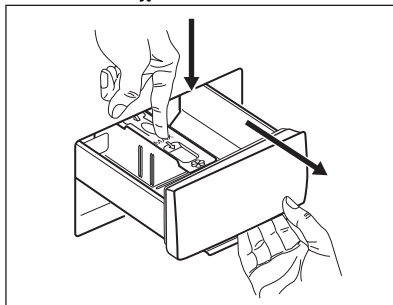

2. Išimkite viršutinę priedų skyrelio dalį, kad būtų lengviau valyti, ir praplaukite tekančiu šiltu vandeniu, kad pašalintumėte visus susikaupusių skalbimo priemonių likučius. Išvalę vėl įdėkite viršutinę dalį į savo vietą.

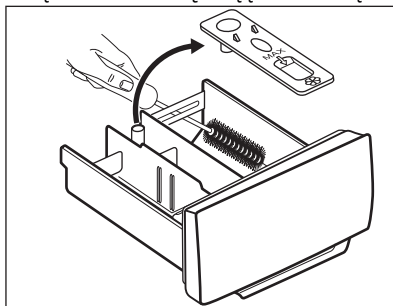

3. Viršutinėje ir apatinėje griovelio dalyje neturi likti nė trupučio skalbimo priemonės. Išėmai valyti naudokite mažą šepetėlį.

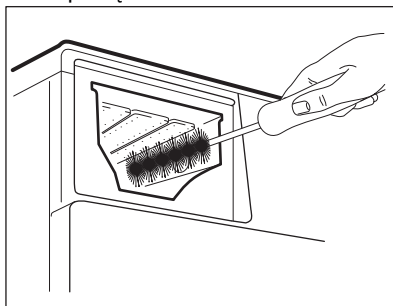

4. Įdėkite skalbimo priemonių stalčių ir kreipiamuosius bėgelius ir jį uždarykite. Paleiskite skalavimo programą su tuščiu būgno.

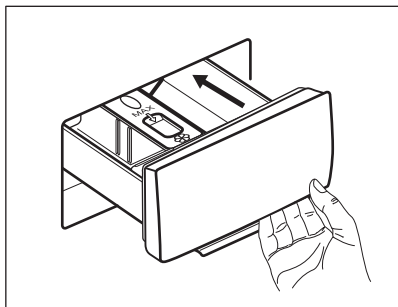

14.9 Išleidimo siurblio valymas

Reguliariai tikrinkite vandens išleidimo siurblio filtrą ir įsitikinkite, kad jis švarus.

Išvalykite vandens išleidimo siurblį, jeigu:

- Iš prietaiso neišbėga vanduo.
- Būgnas nesisuka.
- Dėl užstrigusios drenažo plūdės prietaisas skleidžia neįprastą triukšmą.
- Ekrane rodomas pavojaus kodas **E20**

⚠ ĮSPĖJIMAS!

- Ištraukite elektros laido kištuką iš sieninio lizdo.
- Nebandykite išimti filtro, kol prietaisas veikia.
- Nevalykite siurblio, jeigu prietaise esantis vanduo yra karštas. Palaukite, kol vanduo atvės.
- Kelis kartus pakartokite 3 veiksmą – uždarykite ir atidarykite vožtuvą, kol vanduo nustos tekėti.

Išimdami filtrą, turėkite šluostę, kuria galėtumėte iškart iššluostyti vandenį, jei išbėgs.

Atlikite šiuos siurblio valymo veiksmus:

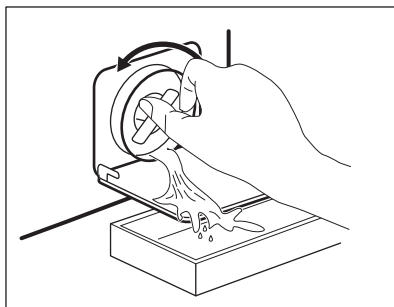
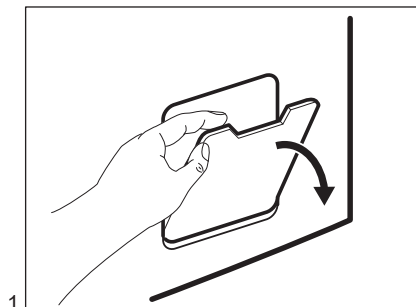

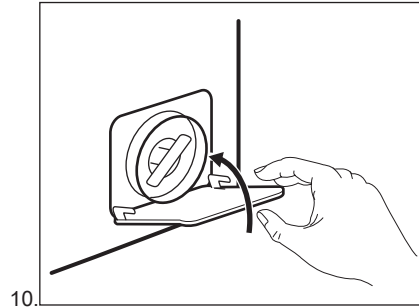
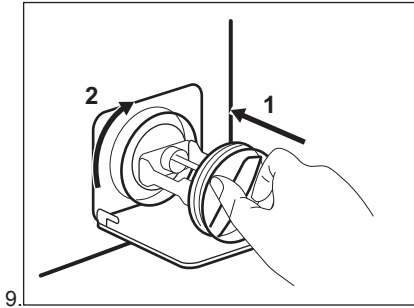
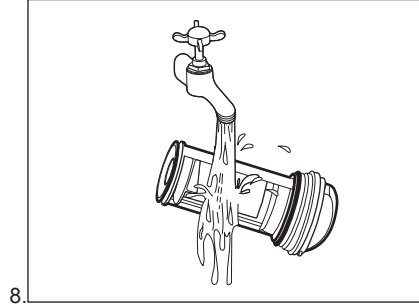
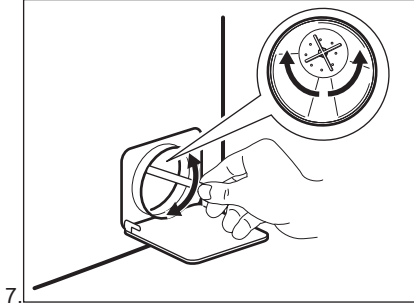
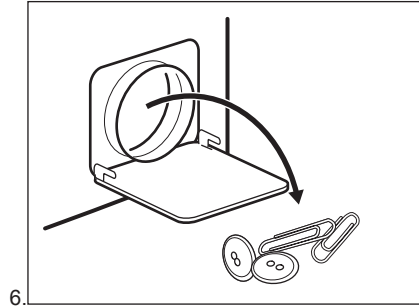
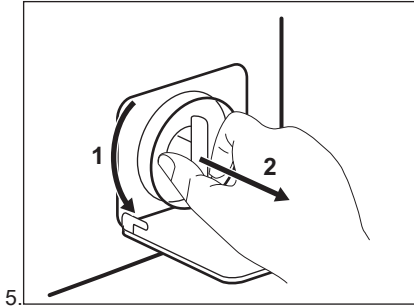
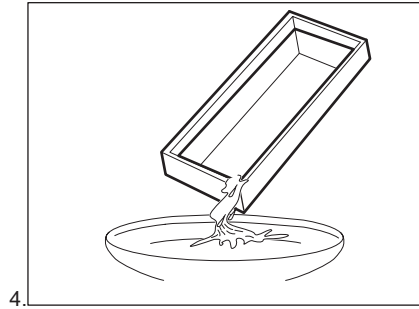
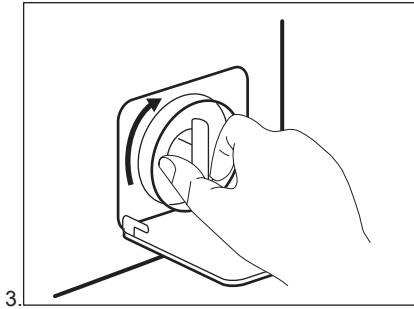

⚠ ĮSPĖJIMAS!

Patikrinkite, ar pasukta siurblio sparnuotė laisvai sukasi. Jeigu ne, kreipkitės į įgaliotąjį techninės priežiūros centrą. Taip pat patikimai užveržkite filtrą, kad nepratekėtų vanduo.

Išleidę vandenį avariniu būdu, privalote vėl įjungti vandens išleidimo sistemą:

1. Į pagrindinį skalbimo priemonių stalčiaus skyrių įpilkite 2 litrus vandens.
2. Paleiskite programą, kad išleistumėte vandenį.

14.10 Vandens išleidimo žarnos ir sklendės filtro valymas

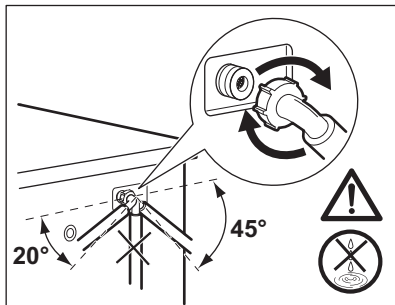
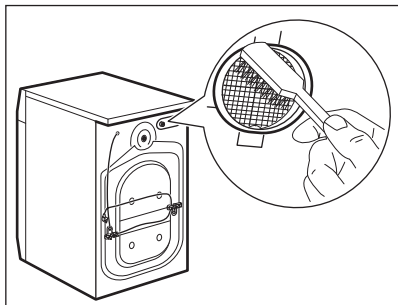
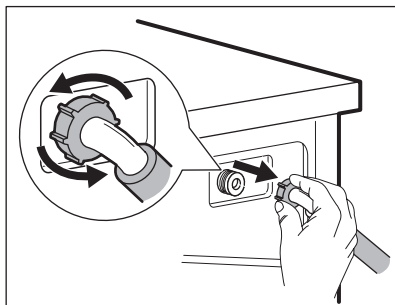
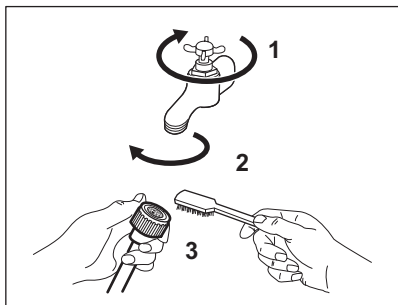

14.11 Avarinis vandens išleidimas

Jeigu prietaisas negali išleisti vandens, atlikite tą patį procesą, aprašytą paragrafe „Vandens išleidimo siurblio valymas“. Jeigu reikia, išvalykite siurblį.

Išleidę vandenį avariniu būdu, privalote vėl įjungti vandens išleidimo sistemą:

1. Įpilkite 2 litrus vandens į ploviklio dalytuvu pagrindinį skalbimo skyrių.
2. Paleiskite programą, kad vanduo būtų išleistas.

14.12 Apsauga nuo užšalimo

Jeigu prietaisas įrengtas tokioje vietoje, kur temperatūra gali nukristi apie 0 °C ir žemiau, išleiskite vandens išleidimo žarnoje ir vandens išleidimo siurblyje likusį vandenį.

1. Ištraukite elektros laido kištuką iš elektros lizdo.
2. Užsukite vandens čiaupą.
3. Įdėkite abu vandens išleidimo žarnos galus į indą ir palaukite, kol vanduo ištekės iš žarnos.
4. Išvalykite vandens išleidimo siurblį. Žr. skyrių, kaip išleisti vandenį avariniu būdu.
5. Kai vandens išleidimo siurblys tuščias, vėl prijunkite vandens išleidimo žarną.

ĮSPĖJIMAS!

Jeigu vėl norėsite naudoti prietaisą, įsitikinkite, kad aplinkos temperatūra būtų aukštesnė nei 0 °C. Gamintojas neatsako už žalą, padarytą dėl žemos temperatūros.

15. TRIKČIŲ ŠALINIMAS

ĮSPĖJIMAS!

Žr. saugos skyrius.

15.1 Įspėjamieji kodai ir galimi gedimai

Prietaisas nepasileidžia arba sustoja veikiant. Iš pradžių pabandykite problemos sprendimą rasti patys (žr. lenteles).

ĮSPĖJIMAS!

Prieš atlikdami bet kokią patikrą, išjunkite prietaisą.

Esant tam tikroms problemoms, ekrane rodomas įspėjamasis kodas ir nuolat gali mirksėti Paleidimas / pristabdymas  **mygtukas:**

Triktis	Galimas sprendimas
E 10 Į prietaisą tinkamai nepatenka vanduo.	<ul style="list-style-type: none">• Patikrinkite, ar atsuktas vandens čiaupas.• Patikrinkite, ar ne per mažas vandentiekio sistemos slėgis. Norėdami gauti šią informaciją, kreipkitės į vietos vandentiekio įmonę.• Patikrinkite, ar vandens čiaupas neužsikimšęs.• Patikrinkite, ar įleidimo žarna nesumazgyta, nepažeista ir neužlenkta.• Patikrinkite, ar tinkamai prijungta vandens įleidimo žarna.• Patikrinkite, ar neužsikimšę įleidimo žarnos ir sklendės filtrai. Žr. skyrių „Valymas ir priežiūra“.
E 20 Iš prietaiso neišleidžiamas vanduo.	<ul style="list-style-type: none">• Patikrinkite, ar neužsikimšęs kriauklės sifonas.• Patikrinkite, ar nesusiraižiusi ir nesulenкта vandens išleidimo žarna.• Patikrinkite, ar vandens išleidimo filtras neužsikimšęs. Jei reikia, išvalykite filtrą. Žr. skyrių „Valymas ir priežiūra“.• Patikrinkite, ar tinkamai prijungta vandens išleidimo žarna.• Nustatykite vandens išleidimo programą, jeigu buvote pasirinkę programą be vandens išleidimo fazės.• Nustatykite vandens išleidimo programą, jeigu buvote nustatę parinktį, kurios pabaigoje vanduo paliekamas būgne.
E 40 Prietaiso dūrelės atidarytos arba netinkamai uždarytos.	<ul style="list-style-type: none">• Patikrinkite, ar tinkamai uždarytos dūrelės

EG I

Vidinė triktis. Nėra ryšio tarp prietaiso elektroninių elementų.

- Programa nebuvo tinkamai baigta arba prietaisas per anksti išsijungė. Išjunkite ir vėl įjunkite prietaisą.
- Jeigu vėl rodomas įspėjamasis kodas, kreipkitės į įgaliotąjį techninės priežiūros centrą.

EHO

Nestabilus elektros tiekimas.

- Palaukite, kol elektros tiekimas stabilizuosis.

Jeigu ekrane rodomi kiti įspėjamieji kodai, išjunkite ir įjunkite prietaisą. Jeigu problema tęsiasi, kreipkitės į įgaliotąjį techninės priežiūros centrą. Jeigu skalbyklei kyla kitokių problemų, galimų sprendimų ieškokite toliau lentelėje.

Triktis	Galimas sprendimas
Programa nepasileidžia.	<ul style="list-style-type: none"> • Patikrinkite, ar maitinimo laido kištukas įkištas į elektros tinklo lizdą. • Patikrinkite, ar uždarytos prietaiso durelės. • Įsitikinkite, kad nepažeistas saugiklis saugiklių dėžėje. • Įsitikinkite, kad buvo paliestas Paleidimas / pristabdymas . • Jeigu nustatyta atidėto paleidimo funkcija, atšaukite šią nuostatą arba palaukite, kol bus baigta atgalinė laiko atskaita. • Išjunkite apsaugos nuo vaikų užrakto funkciją, jeigu ji įjungta. • Patikrinkite rankenėlės padėtį ant pasirinktos programos.
Prietaisas pripildomas vandens, bet jis tuoj pat išleidžiamas.	<ul style="list-style-type: none"> • Įsitikinkite, kad vandens išleidimo žarna yra tinkamoje padėtyje. Galbūt per žemai įrengta žarna. Žr. skyrių „Įrengimo instrukcija“.
Neveikia gręžimo fazė arba skalbimo ciklas trunka ilgiau nei įprastai.	<ul style="list-style-type: none"> • Pasirinkite gręžimo programą. • Patikrinkite, ar vandens išleidimo filtras neužsikimšęs. Jei reikia, išvalykite filtrą. Žr. skyrių „Valymas ir priežiūra“. • Rankomis išskirstykite skalbinius būgne ir iš naujo paleiskite gręžimo fazę. Šią problemą gali sukelti balanso problemos.
Ant grindų yra vandens.	<ul style="list-style-type: none"> • Įsitikinkite, kad vandens žarnų jungtys yra tinkamai užveržtos, jog vanduo negalėtų pratekėti. • Patikrinkite, ar nepažeistos vandens įleidimo ir vandens išleidimo žarnos. • Būtinai naudokite tinkamas skalbimo priemones bei tinkamą jų kiekį.
Nepavyksta atidaryti prietaiso durelių.	<ul style="list-style-type: none"> • Įsitikinkite, kad nebuvo pasirinkta skalbimo programa, kuri baigiama paliekant vandenį būgne. • Įsitikinkite, kad skalbimo programa yra baigta. • Jeigu būgne yra vandens, nustatykite vandens išleidimo arba gręžimo programą. • Patikrinkite, ar prietaisas gauna elektros maitinimą. • Problema galėjo atsirasti dėl prietaiso gedimo. Kreipkitės į įgaliotąjį techninės priežiūros centrą.
Prietaisas kelia neįprastą triukšmą ir vibruoja.	<ul style="list-style-type: none"> • Įsitikinkite, kad prietaisas pastatytas lygiai. Žr. skyrių „Įrengimo instrukcija“. • Būtinai pašalinkite pakavimo medžiagas ir (arba) gabenimui skirtus varžtus. Žr. skyrių „Įrengimo instrukcija“. • Pridėkite į būgną daugiau skalbinių. Galbūt pridėjote per mažai skalbinių.

Triktis	Galimas sprendimas
Vykdam programą programos trukmė pailgėja arba sutrumpėja.	<ul style="list-style-type: none"> Funkcija SensiCare System gali koreguoti programos trukmę pagal skalbinių rūši ir kiekį. Žr. skyriaus „Kasdienis naudojimas“ paragrafą „SensiCare System skalbinių kiekio nustatymas“.
Nepatenkinami skalbimo rezultatai.	<ul style="list-style-type: none"> Naudokite daugiau skalbimo priemonės arba kitą skalbimo priemonę. Prieš skalbdami skalbinius, specialiomis dėmių valymo priemonėmis pašalinkite sunkiai įveikiamas dėmes. Įsitikinkite, kad nustatėte tinkamą temperatūrą. Sumažinkite skalbinių kiekį.
Skalbimo ciklo metu būgne per daug putų.	<ul style="list-style-type: none"> Sumažinkite skalbimo priemonės kiekį.
Po skalbimo ciklo dalytuvo stalčiuje yra skalbimo priemonės likučių.	<ul style="list-style-type: none"> Patikrinkite, ar sklendė yra tinkamoje padėtyje (AUKŠTYN – skalbiamiesiems milteliams, ŽEMYN – skystai skalbimo priemonei). Įsitikinkite, kad skalbimo priemonės dalytuvą naudojote pagal šiame naudotojo vadove pateiktus nurodymus.

Patikrinę įjunkite prietaisą. Programa tęsiama nuo pertraukimo momento. Jeigu problema kartojasi, kreipkitės į įgaliotąjį techninės priežiūros centrą. Duomenys, kuriuos būtina pateikti techninės priežiūros centrui, nurodyti techninių duomenų lentelėje.

16. SAŃAUDŲ VERTĖS

16.1 Komentaras



Kartu su prietaisu pateiktas energijos duomenų lipdukas su QR kodu, kuris yra nuoroda į ES EPREL duomenų bazėje saugomą informaciją apie prietaiso eksploatacines charakteristikas. Išsaugokite energijos duomenų lentelę kartu su naudotojo vadovu ir visais kitais su šiuo prietaisu tiekiamais dokumentais.

Tą pačią informaciją kaip ir techninių duomenų lentelėje taip pat galite rasti EPREL puslapyje <https://eprel.ec.europa.eu>, kur turėsite nurodyti prietaiso modelio pavadinimą ir gaminio numerį. Techninių duomenų lentelės padėtis pavaizduota skyriuje „Gaminio aprašymas“.



Vertės ir programos trukmė gali skirtis, atsižvelgiant į skirtingas sąlygas (pvz., kambario temperatūrą, vandens temperatūrą ir slėgį, skalbinių kiekį ir rūšį, maitinimo įtampą) ir taip pat, jei pakeisite programos numatytąjį parinktį.

16.2 Pagal Komisijos reglamentą (ES) 2019/2023

Eco 40-60 programa	kg	kWh	Litrai	hh:mm	%	°C	aps./min. 1)
Pilna įkrova	7.0	0.875	58.0	03:25	53.00	46.0	1151
Pusė įkrovos	3.5	0.355	40.0	02:40	53.00	28.0	1151
Ketvirtis įkrovos	2.0	0.165	31.0	02:25	55.00	23.0	1151

1) Maksimalus gręžimo greitis.

Energijos sąnaudos skirtingais režimais

Išjungta (W)	Budėjimas (W)	Atidėtas paleidimas (W)
0.50	0.50	4.00

Ilgiausias laikas iki išjungimo / budėjimo režimo yra 15 minučių.

16.3 Įprastos programos

Programa	kg	kWh	Litrai	hh:mm	%	°C	aps./min
Cottons 90 °C 1)	7.0	2.100	80.0	04:10	53.00	85.0	1200
Cottons 60 °C	7.0	1.200	80.0	04:00	53.00	55.0	1200
Cottons 20 °C 2)	7.0	0.300	80.0	02:45	53.00	20.0	1200
Synthetics 40 °C	3.0	0.650	65.0	02:15	35.00	40.0	1200
Delicate 30 °C 3)	1.5	0.400	50.0	01:10	35.00	30.0	1200
Wool 30 °C	1.5	0.250	50.0	01:10	30.00	30.0	1200

1) Tinka skalbti labai nešvarius tekstilės gaminius.

2) Tinka skalbti nestipriai suteptus medvilninius, sintetinius ir maišytus audinius.

3) Skalavimo ciklas trunka tiek pat, kiek ir nestipriai suteptų skalbinių ciklas.

17. TRUMPASIS VADOVAS

17.1 Kasdienis naudojimas

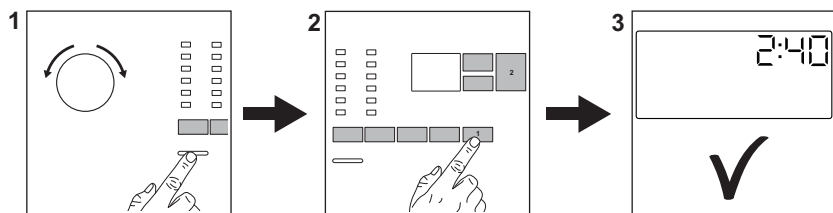

Ijunkite maitinimo laido kištuką į elektros lizdą.

Atsukite vandens čiaupą.

Sudėkite skalbinius.

Ipilkite skalbimo priemonės ir kitų apdorojimo medžiagų į tinkamą skalbimo priemonės dalytuvo skyrelį.

1. Paspauskite mygtuką **Ijungti / Išjungti**, kad įjungtumėte prietaisą.
2. Pasukite programų pasirinkimo ratuką, kad nustatytumėte norimą programą.

3. Nustatykite reikiamas funkcijas, paspausdami atitinkamus jutiklinius mygtukus.

4. Norėdami įjungti programą, palieskite mygtuką **Paleidimas / pristabdymas** .

5. Prietaisas pasileidžia. Programos pabaigoje išimkite skalbinius.

Paspauskite mygtuką **Ijungti / Išjungti**, kad išjungtumėte prietaisą.



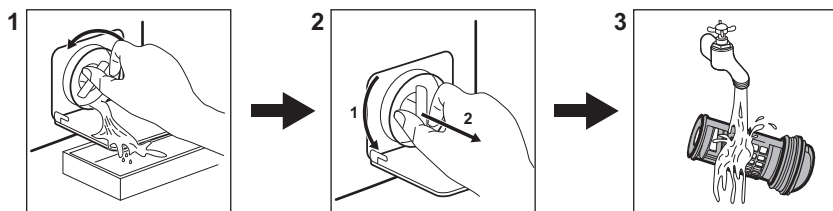

17.2 Išleidimo siurblio filtro valymas



Reguliariai išvalykite filtrą ir, ypač, jei ekrane rodomas įspėjamasis kodas **E20**.

17.3 Programos

Programos	Skalbinių įkrova	Gaminio aprašymas
Eco 40-60	7.0 kg	Balta ir spalvota medvilnė. Vidutiniškai sutepti drabužiai.

Programos	Skalbinių įkrova	Gaminio aprašymas
Cottons	7.0 kg	Balta ir spalvota medvilnė.
Synthetics	3.0 kg	Sintetiniai arba mišrūs audiniai.
Delicate	1.5 kg	Gležni audiniai, pavyzdžiui, akrilas, viskozė, poliesteris.
Rapid 14min	1.5 kg	Mažai sutepti arba tik kartą naudoti medvilniniai ir sintetiniai audiniai.
Rinse	7.0 kg	Visi audiniai, išskyrus vilną ir labai gležnus audinius. Skalavimo ir gręžimo programa.
Drain/Spin	7.0 kg	Visi audiniai, išskyrus vilną ir labai gležnus audinius. Gręžimo ir vandens išleidimo programa.
 Anti-Allergy	7.0 kg	Balti medvilniniai skalbiniai. Ši programa pašalina daugiau nei 99,99 % bakterijų ir virusų ¹⁾ . Ji taip pat užtikrina alergiizuojančių dalelių kiekio sumažinimą.
Baby Clothes	1.5 kg	Švelnus ciklas kūdikių drabužiams skalbti.
 Silk	0.5 kg	Speciali programa šilkui ir mišriems sintetiniams audiniams.
 Wool	1.5 kg	Skalbyklėje ar rankomis skalbiami vilnoniai ir gležni audiniai.
Sport	3.0 kg	Sportinė apranga.
 Outdoor	2.0 kg ²⁾ 1.0 kg ³⁾	Šiuolaikiški sportiniai lauko drabužiai.
Denim	2.0 kg	Džinsiniai drabužiai.

1) Išbandyta su: „Staphylococcus aureus“, „Enterococcus faecium“, „Candida albicans“, „Pseudomonas aeruginosa“ ir „MS2 Bacteriophage“; bandymus 2021 m. atliko nepriklausoma laboratorija „Swissatest Testmaterialien AG“ (bandymų ataskaitos Nr. 202120117).

2) Skalbimo programa.

3) Skalbimo programa ir vandeniui nepralaidžių drabužių gaivinimo fazė.

18. APLINKOS APSAUGA

Atiduokite perdirbti medžiagas, pažymėtas šiuo ženklu . Išmeskite pakuotę į atitinkamą atliekų surinkimo konteinerį, kad ji būtų perdirbta. Padėkite saugoti aplinką bei žmonių sveikatą ir surinkti bei perdirbti elektros ir elektronikos prietaisų atliekas.

Neišmeskite šiuo ženklu  pažymėtų prietaisų kartu su kitomis buitinėmis atliekomis. Atiduokite šį gaminį į vietos atliekų surinkimo punktą arba susisiekite su vietos savivaldybe dėl papildomos informacijos.







electrolux.com

155286680-A-202024



CE