



Electrolux



electrolux.com/register



END5FE18S
ENS3LE18S
ENS5LE18S
KND5FE18S
KNS5LE18S
KNS5LE18T
LND5FE18S
LND5FE18S1
LNS3LE18S

LNS5LE18S

FI Käyttöohje Jäähakastin	2
FR Notice d'utilisation Réfrigérateur/congélateur	12
HU Használati útmutató Hűtő - fagyasztó	22
IT Istruzioni per l'uso Frigo-Congelatore	32
LV Lietošanas instrukcija Ledusskapis ar saldētavu	42
LT Naudojimo instrukcija Šaldytuvas-šaldiklis	51

ASENNUS / INSTALLATION / ÜZEMBE HELYEZÉS / INSTALLAZIONE / UZSTĀDĪŠANA / MONTAVIMAS

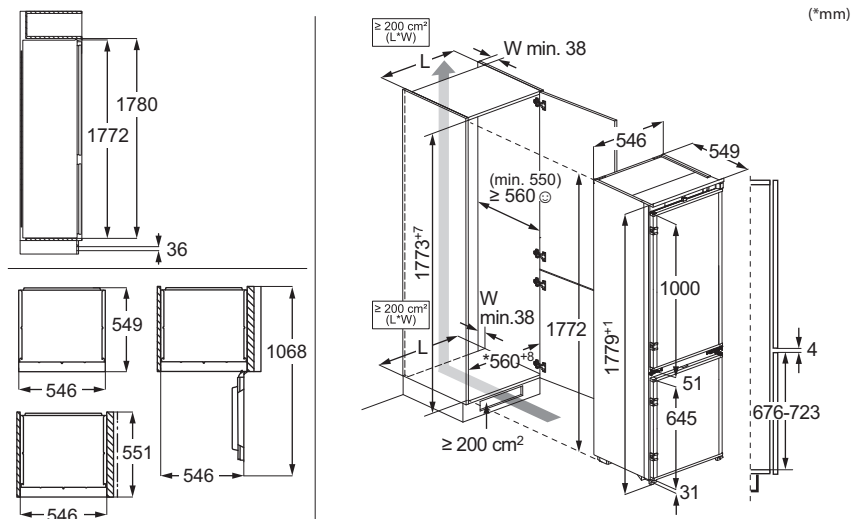

ÄÄNIÄ / BRUITS / ZAJOK / RUMORI / TROKŠŅI / TRIUKŠMAI



⚠ TURVALLISUUSTIEDOT

Lue mukana toimitetut ohjeet huolellisesti ennen laitteen asennusta ja käyttöä.

Valmistaja ei ole vastuussa väärästä asennuksesta tai käytöstä johtuvista vam-

moista tai vahingoista. Säilytä ohjeet aina turvallisessa ja helposti saatavilla olevassa paikassa myöhempää käyttöä varten.

Lasten ja taitamattomien henkilöiden turvallisuus

- 8-vuotiaat ja sitä vanhemmat lapset sekä henkilöt, joilla on fyysisiä, aisteihin liittyviä tai henkisiä rajoitteita tai puutteellinen kokemus tai tuntemus, voivat käyttää tätä laitetta vain, jos heitä valvotaan tai ohjataan laitteen turvallisessa käytössä ja jos he ymmärtävät käyttöön liittyvät vaarat. 3–8-vuotiaat lapset ja erittäin vakavasti liikuntarajoitteiset henkilöt saavat täyttää ja tyhjentää laitteen, jos heitä on ohjattu asianmukaisesti. Alle 3-vuotiaat lapset tulee pitää kaukana laitteesta, ellei heitä valvota jatkuvasti.
- Lapsia on valvottava, jotta he eivät leiki laitteella.
- Lapset eivät saa puhdistaa laitetta tai suorittaa siihen kohdistuvia käyttäjän huoltotoimenpiteitä ilman valvontaa.
- Kaikki pakkaukset tulee pitää lasten ulottumattomissa

ja hävittää asianmukaisesti.

Yleinen turvallisuus

- Tämä laite on tarkoitettu ainoastaan ruokien ja juomien säilytykseen.
- Tämä laite on tarkoitettu yhden kotitalouden käyttöön sisätiloissa.
- Tätä laitetta voidaan käyttää toimistoissa, hotellihuoneissa, aamiaismajoituspaikoissa, maatilamajoituspaikoissa ja muissa samantyyppisissä majoitustiloissa, joissa kyseinen käyttö ei ylitä (keskimääräisiä) kotitalouskäytön tasoa.
- Noudata seuraavia ohjeita elintarvikkeiden pilaantumisen välttämiseksi:
 - vältä pitämästä ovea pitkään auki
 - elintarvikkeisiin kosketuksissa olevat pinnat ja tyhjennysjärjestelmät tulee puhdistaa säännöllisesti
 - säilytä raakaa lihaa ja kalaa asianmukaisissa astioissa jääkaapissa, jotta se ei pääsisi kosketuksiin tai ettei siitä valuisi nestettä muihin elintarvikkeisiin.

- **VAROITUS:** Pidä kalusteseen asennetun laitteen syvennyksen tai kaluste-kaapin ilmanvaihtoaukot esteistä vapaina.
- **VAROITUS:** Älä käytä muita kuin valmistajan suosittelomia mekaanisia laitteita tai muita välineitä sulattamisen nopeuttamiseksi.
- **VAROITUS:** Älä vaurioita jäähdytyspiiriä.
- **VAROITUS:** Älä käytä muita kuin valmistajan suosittelomia sähkölaitteita ruoan säilytysosastoissa.
- Älä käytä vesisuihketta ja höyryä laitteen puhdistamiseen.
- Puhdista laite kostealla pehmeällä liinalla. Käytä ai-noastaan neutraaleja pesu-aineita. Älä käytä hankaavia tuotteita, hankaavia sieminiä, liuotteita tai metalliesineitä.
- Jos laite on pitkään tyhjä, sammuta, sulata, puhdista ja kuivaa laite ja jätä sen ovi auki, jotta hometta ei synny laitteen sisälle.
- Älä säilytä tässä laitteessa räjähtäviä aineita, kuten syttyvien ponneaineiden aerosolipulloja.
- Jos virtajohto vaurioituu, sen saa sähkövaaran välttämiseksi vaihtaa vain valmistaja, valtuutettu huolto- liike tai vastaava ammattitaitoinen henkilö.

TURVALLISUUSOHJEET

Asennus

VAROITUS!

Laitteen asennuksen ja liitännät saa suorittaa vain ammattitaitoinen henkilö.

- Poista kaikki pakkausmateriaalit.
- Vaurioitunutta laitetta ei saa asentaa tai käyttää.
- Älä käytä laitetta ennen kuin se on asennettu turvallisesti kalusteeseen.
- Noudata erillisiä, laitteen asennusta ja oven kätsisyyden vaihtamista koskevia ohjeita verkkosivuillamme.
- Siirrä laitetta aina varoen, sillä se on raskas. Käytä aina suojakäsineitä ja suojaavia jalkineita.
- Varmista, että laitteen ympärillä on hyvä ilmankierto.
- Odota vähintään 4 tuntia ennen laitteen kytkemistä sähköverkkoon ensimmäisen

asennuksen tai oven avautumissuunnan vaihtamisen jälkeen. Tänä aikana öljy ehtii virrata takaisin laitteen kompressoriin.

- Irrota pistoke sähköverkosta aina ennen laitteen käsittelyä (esim. oven avautumissuunnan vaihtamista).
- Laitetta ei saa asentaa lämpöpattereiden tai liesien, uunien tai keittotasojen lähelle, ellei asennusohjeissa toisin mainita.
- Suojaa laite vesisateelta.
- Älä asenna laitetta suoraan auringonvaloon.
- Tätä laitetta ei saa asentaa liian kosteisiin tai kylmiin ympäristöihin.
- Kun siirrä laitetta, nosta sitä sen etureunasta, jotta lattia ei naarmuuntuisi.
- Suojaa lattia naarmuilta laitteen oven kätsisyyttä vaihdettaessa.
- Laite sisältää pussin kuivausainetta. Sitä ei ole tarkoitettu leikkikaluksi. Sitä ei ole tarkoitettu sötäväksi. Hävitä se välittömästi.

Sähkökytkentä

⚠ VAROITUS!

Tulipalon ja sähköiskun vaara.

⚠ VAROITUS!

Varmista laitteen sijoittamisen yhteydessä, ettei virtajohto ole jäänyt puristuksiin tai ole vaurioitunut.

⚠ VAROITUS!

Älä käytä monipistokesovittimia ja jatkojohtoja.

⚠ HUOMIO!

Laitteen asennuksen edellyttämät mahdolliset sähkötyöt on teetettävä pätevällä sähköasentajalla.

- Varmista, että arvokilvessä olevat parametrit ovat verkkovirtalähteen sähköarvojen mukaisia.
- Laitte on kytkettävä maadoitettuun pistorasiaan.
- Kytke pistoke maadoitettuun pistorasiaan.
- Jos pistorasiaa ei ole maadoitettu, ota yhteyttä pätevään sähköasentajaan ja kytke laite erilliseen maadoitettuun virransyöttöön voimassa olevien määräysten mukaisesti.
- Älä vahingoita sähkökomponentteja (esim. verkkopistoketta, verkkojohtoa, kompressoria). Pyydä huoltoliikettä tai valtuutettua sähköasentajaa vaihtamaan rikkoutuneet sähkökomponentit.
- Verkkojohto on oltava verkkopistokkeen alapuolella.
- Kytke pistoke pistorasiaan vasta asennuksen jälkeen. Varmista, että laitteen verkkovirtakytkentä on ulottuvilla laitteen asennuksen jälkeen.
- Älä vedä virtajohdosta pistoketta irrottaessasi. Vedä aina pistokkeesta.
- Laitteessa on 13 A pistoke. Jos pistokkeen sulakkeen vaihto on tarpeen, käytä vain 13 A ASTA (BS 1362) sulaketta (koskee vain Isoa-Britanniaa ja Irlantia).

Valitse

⚠ VAROITUS!

Henkilövahinkojen, palovammojen tai sähköiskujen tai tulipalon vaara.



Laitte sisältää syttyvää kaasua, isobutaania (R600a), joka on hyvin ympäristöystävällinen maakaasu. Varo, ettei isobutaania sisältävä jäähdytysputkisto vaurioiduu.

- Älä muuta laitteen teknisiä ominaisuuksia.
- Kalusteeseen asennettavaa tuotetta ei saa käyttää lattialle sijoitettuna.
- Tämä laite on tarkoitettu käytettäväksi ympäristölämpötilassa 10°C–43°C. Määritelty lämpötila-alue takaa laitteen asianmukaisen toiminnan.
- Älä laita sähkölaitteita (esim. jäätelökoneita) laitteeseen, ellei valmistaja ole ilmoittanut, että niin voi tehdä.
- Jos jäähdytysputkisto vaurioituu, varmista, että huoneessa ei avotulta ja syttymislähteitä. Tuuleta huone.
- Estä kuumat esineet joutumasta kosketukseen laitteen muovisten osien kanssa.
- Älä laita virvoitusjuomia pakastusosastoon. Juomien jäätyminen aiheuttaa painetta juomapakkauksessa.
- Älä säilytä syttyviä kaasuja tai nesteitä laitteessa.
- Älä aseta helposti syttyviä tuotteita tai helposti syttyvien aineiden kanssa kosketuksissa olleita tuotteita laitteeseen, laitteen päälle tai sen lähelle.
- Älä kosketa kompressoria tai lauhdutinta. Ne ovat kuumia.
- Älä poista pakastusosastosta esineitä tai koske niihin, jos kätesi ovat märät tai kosteat.
- Älä pakasta sulanutta ruokaa uudelleen.
- Noudata pakasteiden pakkauksessa olevia säilytysohjeita.
- Kääri ruoat elintarvikkeikäyttöön tarkoitettuun materiaaliin ennen niiden asettamista pakastimeen.
- Älä anna elintarvikkeiden joutua kosketuksiin laitteen sisäseinien kanssa.

Sisävalaistus

⚠ VAROITUS!

Sähköiskun vaara.

- Tämä tuote sisältää yhden tai useamman valonlähteen, jonka energiatehokkuusluokka on G.
- Lisätietoa tämän tuotteen sisällä olevista lamputa sekä erikseen myytävistä varalampuista: Kyseiset lamput on suunniteltu kestämään kodinkoneissa vaativia fyysisiä olosuhteita (esim. lämpötila, värinä, kosteus) tai ne antavat

tietoa laitteen toimintatilasta. Niitä ei ole tarkoitettu muihin käyttötarkoituksiin eivätkä ne sovi huoneiden valaisemiseen.

Huolto ja puhdistus

⚠ VAROITUS!

Henkilövahinkojen tai laitteen vaurioitumisen vaara.

- Sammuta laite ja irrota pistoke pistorasiasta ennen ylläpitotoimien aloittamista.
- Tämän laitteen jäähdytyslaite sisältää hiilivetyä. Vain alan ammattilaisesti pätevä henkilö saa suorittaa laitteen ylläpito- ja lataamistoimia.

Huolto

- Laitteen korjaukseen liittyvissä asioissa tulee ottaa yhteyttä valtuutettuun huoltoliikkeeseen. Ainoastaan alkuperäisiä varaosia saa käyttää.
- Huomioithan, että itse suoritettut tai muut kuin ammattilaisen suorittamat korjaukset voivat aiheuttaa vaaratilanteita ja mitätöidä takuun.
- Seuraavat varaosat ovat saatavilla vähintään 7 vuoden ajan mallin tuotannon

lopettamisesta: termostaatit, lämpötila-anturit, piirilevyt, valonlähteet, ovenkahvat, oven saranat, telineet ja korit. Oven tiivisteet ovat saatavilla vähintään 10 vuotta mallin tuotannon lopettamisesta. Aika voi olla maassasi pidempi. Lisätietoja saat verkkosivustoltamme.

- Huomaa, että jotkin näistä varaosista ovat saatavilla ainoastaan ammattilaiskorjaajille ja kaikki varaosat eivät välttämättä koske kaikkia malleja.

Hävittäminen

⚠ VAROITUS!

Loukkaantumisen tai tukehtumisen vaara.

- Irrota pistoke pistorasiasta.
- Leikkaa johto irti ja hävitä se.
- Poista ovi, jotta lapset ja eläimet eivät voisi jäädä kiinni laitteen sisälle.
- Tämän laitteen jäähdytysputkistossa ja eristysmateriaaleissa ei ole otsonikerrokselle haitallisia aineita.
- Eristevaahto sisältää tulenarkaa kaasua. Kysy lisätietoa laitteen oikeaoppisesta hävittämisestä paikalliselta viranomaiselta.
- Älä vaurioita lämmönvaihtimen lähellä olevaa jääkaapin osaa.

KÄYTTÖPANEELI

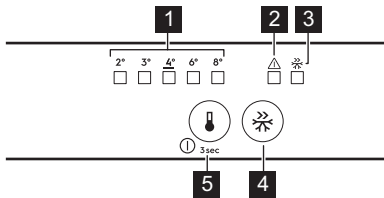

1 Lämpötilan merkkivalot

2 Hälytysmerkkivalo

Voit sammuttaa sekä äänimerkin että hälytysmerkin painamalla mitä tahansa painiketta.

3 Merkkivalo FastFreeze

4 Painike FastFreeze

Paina toiminnon kytkemiseksi päälle ja pois päältä.

5 Lämpötilan säätöpainike/ ON/OFF-virtapainike

Paina asettaaksesi lämpötila (2°C–8°C; suositus 4°C).

Laitteen käynnistys / kytkeminen pois käynnistä

Laitteen kytkeminen päälle: Kytke pistoke verkkopistorasiaan. Paina lämpötilan säädintä, jos kaikki LED-merkkivalot ovat sammuneet.

Laitteen kytkeminen pois päältä: Paina lämpötilan säätöpainiketta 3 s, kunnes kaikki merkkivalot sammuvat.

FastFreeze -toiminto

Käytä toimintoa FastFreeze pikapakastukseen.

Kytke toiminto päälle vähintään 24 t ennen elintarvikkeiden lisäämistä. Toiminto kytkeytyy pois päältä viimeistään 52 t kuluttua.

Häilytykset

ⓘ Häilytystyypit vaihtelevat malleittain.

Voit sammuttaa sekä äänimerkin että hälytysmerkin painamalla mitä tahansa painiketta.

Korkean lämpötilan hälytys

Kun pakastimen lämpötila on liian korkea, hälytysmerkkivalo vilkkuu ja kuuluu äänimerkki, kunnes olosuhteet palautuvat normaaliksi. Äänimerkki sammuu automaattisesti 1 t kuluttua.

Avonaisen oven hälytys

Jos jääkaapin ovi on auki 5 min, hälytysmerkkivalo alkaa vilkkuu ja kuuluu äänimerkki. Katkaise hälytys sulkemalla ovi.

Sähkökatko

Kun laitteen lämpötila nousee pitkittyneen virtakatkon vuoksi, hälytysmerkkivalo vilkkuu ja kuuluu äänimerkki.

PÄIVITTÄINEN KÄYTTÖ

i Laitteet vaihtelevat mallin mukaan.

Hyllyjen sijoittaminen



Joustava hylly: hyllyn etupuoli voidaan asettaa toisen puolen alle. Irrota etupuoli varovasti ja liu'uta se alakiskoon.

Kosteuden säätö

Hallitse kosteuden säätöä vihanneslaatikon lasihyllyssä olevalla laitteella:

- Raot suljettuina: pienille hedelmä- ja vihannesmäärille.
- Raot auki: suuremmille hedelmä- ja vihannesmäärille.

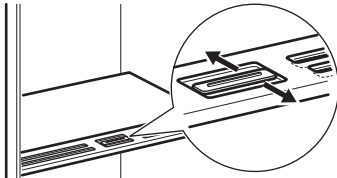

i Älä aseta mitään elintarvikkeita kosteus säätölaitteen päälle.

Lämpötilan merkkivalo

Jos näytössä näkyy OK (A), aseta tuoreet elintarvikkeet symbolin osoittamalle alueelle. Jos näin ei ole (B), odota vähintään 12t ja tarkista uudelleen. Jos näytössä ei näy vielä kään OK (B), aseta kylmempi lämpötila.



Puhallin



Tuuletin aktivoituu tarvittaessa automaattisesti.
Älä poista puhaltimen kantta.

NEUVOJA JA VINKKEJÄ

Energiansäästövinkejä

- Pakastin: Alkuperäinen kokoonpano varmistaa parhaan energiankäytön tehokkuuden.
- Jääkaappi: Paras energiankäytön tehokkuus varmistetaan, kun vetolaatikon on sijoitettu laitteen pohjaosaan ja kun hyllyt on sijoitettu tasaisesti. Ovien lokeroiden sijainti ei vaikuta energiankulutukseen.
- Älä avaa ovea usein tai jätä ovea auki pidempään kuin on tarpeen.
- Pakastin: Mitä alhaisempi lämpötila-asetus, sitä suurempi on energiankulutus.
- Jääkaappi: Älä aseta liian korkeaa lämpötilaa, ellei säilyttämäsi elintarvikkeet sitä edellytä.
- Jos ympäröivän lämpötila on korkea tai laite on täyteen ladattu, ja laite on asetettu hyvin kylmäksi, se saattaa käydä jatkuvasti, jolloin höyrystimeen muodostuu huurretta. Tällöin lämpötilan säädin kannattaa kääntää korkeampaan lämpötilaan automaattisen sulatuksen käynnistämiseksi.
- Älä peitä ilmanvaihtosäleikköjä tai reikiä.

Pakastusvinkejä

- Älä pakasta nesteitä sisältäviä pulloja tai tölkkejä, varsinkaan hiilihapollisia juomia. Ne voivat räjähtää pakastuksen aikana.
- Älä laita ruokia pakastinosastoon kuumina.
- Älä aseta tuoreita pakastamattomia elintarvikkeita suoraan pakasteiden viereen.
- Älä nauti jääkuutioita tai mehujaita heti niiden pakastimesta ottamisen jälkeen palettumien välttämiseksi.
- Älä pakasta sulaneita ruokia uudelleen.



Vinkejä pakastettujen elintarvikkeiden säilytykseen

- Pakastelokerossa on merkintä  ***
- Hyvä lämpötila-asetus pakasteiden säilyttämiseen on -18 °C tai sitä alempi lämpötila.
- Korkeampi laitteen lämpötila-asetus voi lyhentää elintarvikkeiden säilyvyyttä.
- Pakasteita voidaan säilyttää kaikkialla pakastinlokerossa.
- Jätä ruokien ympärille riittävästi tilaa vapaan ilmankierron mahdollistamiseksi.

Säilyvyys pakastinosastossa

Ruokatyyppi	Säilyvyys (kuukautta)
Leipä	3
Hedelmät (muut kuin sitrushedelmät)	6–12
Vihannekset	8–10
Ruoantähteet, jotka eivät sisällä lihaa	1–2
Maitotuotteet:	
Voi	6–9
Pehmeä juusto (esim. mozzarella)	3–4
Kova juusto (esim. parmesaani, cheddar)	6
Äyriäiset:	
Rasvainen kala (esim. lohi, makrilli)	2–3
Vähärasvainen kala (esim. turska, kampela)	4–6
Katkaravut	12
Simpukat ilman kuoria	3–4
Kypsennetty kala	1–2
Liha:	
Linnunliha	9–12
Naudanliha	6–12
Sianliha	4–6
Lampaanliha	6–9
Makkara	1–2
Kinkku	1–2
Lihaa sisältävät ruoantähteet	2–3

Vinkejä elintarvikkeiden säilytykseen

 Tuoreille elintarvikkeille tarkoitettu lokero on merkitty (arvokilpeen) näin .

- Hyvä lämpötila-asetus tuoreiden elintarvikkeiden säilyttämiseen on korkeintaan $+4\text{ °C}$.

- Aseta nesteet ja elintarvikkeet aina suljettuihin astioihin, jotta laitteen osastolle ei pääse kulkeutumaan makuja ja hajuja.
- Jotta kypsennettyjen ja raakojen ruokien välinen ristikontaminaatio vältettäisiin, peitä kypsennetyt ruoat ja pidä ne erillään tuoreista elintarvikkeista.
- Kääri ja laita liha vihannekselaatikon päällä olevalle lasihyllylle.
- Sulata elintarvikkeet jääkaapissa.

- Älä laita lämmintä ruokaa laitteeseen.
- Puhdista hedelmät ja vihannekset ja laita ne omaan laatikkoonsa (vihanneslaatikko).
- Älä säilytä eksoottisia hedelmiä jääkaapissa.
- Älä säilytä vihanneksia, kuten tomaatteja, perunoita, sipulia ja valkosipulia jääkaapissa.
- Sulje pullo ennen niiden laittamista jääkaappiin.

HOITO JA PUHDISTUS

Sisustan puhdistus

Ennen ensimmäistä käyttöä puhdista sisäosa ja varusteet haalealla vedellä ja miedolla astianpesuaineella. Kuivaa. Puhdista laite ja oven tiivisteet säännöllisesti.

Puhdista käyttöpaneeli kostealla liinalla ja kuivaa sitten pehmeällä liinalla. Älä käytä pesuainetta.

Puhdista jääkaapin takaosassa sijaitseva sulatusveden tyhjennysreikä säännöllisesti putkenpuhdistimella.

i Älä pese varusteita tai laitteen osia astianpesukoneessa.

Laitteen sulatus

Jääkaappi:

Jääkaappiosaston sulatus tapahtuu automaattisesti.

Pakastin:

i Älä koskaan käytä teräviä metallityökaluja huurteen poistamiseen pakastimen höyrystimestä.

Sulata pakastin, kun huurrekerroksen paksuus ylittää 3 mm.

1. Kytke laite pois päältä ja irrota se pistorasiasta.
2. Poista säilytetyt elintarvikkeet.
3. Jätä ovi auki ja suojaa lattia vedeltä.
4. Kuivaa sisäosat sulatuksen jälkeen.
5. Kytke laite päälle. Sulje Luukku.
6. Aseta alhaisimmaksi lämpötilaksi vähintään 3 t ennen kuin laitat elintarvikkeet takaisin pakastelokeroon.

VIANMÄÄRITYS

Laite ei toimi.

- Kytke pistoke kunnolla pistorasiaan.
- Kytke laite päälle.
- Varmista, että pistorasiassa ei ole jännitettä. Ota yhteys pätevään sähköasentajaan.

Laitteesta kuuluu melua.

Tarkista, että laite on tuettu kunnolla.

Akustinen tai visuaalinen hälytys on päällä.

Sulje luukku tai paina mitä tahansa painiketta äänimerkin poistamiseksi käytöstä.

Kompressorikäy jatkuvasti.

- Säädä lämpötilaa.
- Odota, että lämpötila on tasaantunut.

- Anna tuotteiden jäähtyä huoneenlämpöiseksi ennen niiden asettamista laitteeseen.
- Sulje ovi oikein.

Ovi on vinossa tai häiritsee tuuletusritilää.

Lue asennusohjeet.

Ovi ei avaudu helposti.

Odota muutama sekunti oven sulkemisen jälkeen ennen kuin avaat oven uudelleen.

Huurretta ja jäätä on liian paljon.

- Sulje ovi oikein.
- Puhdista tai vaihda tiiviste.
- Kääri elintarvikkeet kunnolla.
- Säädä lämpötilaa.

Jääkaapin takaseinämää pitkin virtaa vettä.

Tämä on osa sulatusprosessia.

Jääkaapin sisällä on liikaa lauhdevettä.

- Avaa ovi vain tarvittaessa ja sulje se kokonaan.
- Säädä jääkaappiin kesällä ja syksyllä korkeampi lämpötila (noin 6–7°C).

Jääkaapissa virtaa vettä.

- Varmista, etteivät elintarvikkeet ole kosketuksessa takalevyyn.
- Puhdista veden ulosmenoaukko.

Vettä virtaa lattialle.

Liitä sulavesiaukko haihdutuslevyyn.

Lämpötilaa ei voi asettaa.

Sammuta FastFreeze-toiminto.

Lämpötila-asetuksen LED-valot vilkkuvat samanaikaisesti.

Jäähdytysjärjestelmä pitää elintarvikkeet kylminä. Lämpötilan säätö on pois käytöstä. Jos ongelma toistuu, ota yhteyttä valtuutettuun huoltoliikkeeseen.

Lamppu ei toimi tai oven tiivisteet ovat vaurioituneet.

Ota yhteyttä valtuutettuun huoltopalveluun.

TEKNISET TIEDOT

Tekniset tiedot löytyvät energiamerkinästä ja laitteen arvokilvestä, jotka voivat sijaita laitteen päällä tai sisällä.

Vain Sveitsi

Jännite: 220–240 V

Taajuus: 50 Hz

Vain EU

Laitteen mukana toimitetun energialuokkamerkinnän QR-koodi sisältää linkin verkkosivustolle, jossa on EU EPREL -tietokannassa olevat laitteen suorituskykytiedot. Säilytä energiamerkki käyttöohjeen ja kaikkien muiden tämän laitteen mukana toimitettujen asia-

kirjojen kanssa. Joitakin tietoja on saatavilla myös EPREL:issä käyttämällä linkkiä <https://eprel.ec.europa.eu> sekä laitteen arvokilpeen merkittyä mallin nimeä ja tuotenumeroa. Lisätietoa energialuokkamerkinnästä on saatavilla linkistä www.theenergylabel.eu.

Vain Iso-Britannia

Laitteen mukana toimitetun energialuokkamerkinnän QR-koodi sisältää linkin verkkosivustolle, jossa esitetään laitteen suorituskykytiedot. Säilytä energiamerkki käyttöohjeen ja kaikkien muiden tämän laitteen mukana toimitettujen asiakirjojen kanssa.

TIEDOKSI TESTAUSLAITOKSILLE

Laitteen asennus- ja valmistelutoimet EcoDesign-tarkistusta varten tulee suorittaa tämän mukaisesti:

UK	BS EN 62552
EU, Sveitsi, Israel	EN 62552
Australia	IEC 62552
Etelä-Afrikka	SANS 62552

YHDISTYNEET ARABIEMIIRIKUNNAT	UAE.S 5010-3:2022
-------------------------------	-------------------

GCC	SASO-2892_2018
-----	----------------

Noudatettavat ilmanvaihtovaatimukset, asennuspaikan mitat sekä takaosan vähimmäisäisyydet on annettu tämän ohjekirjan luvussa "Asennus". Voit pyytää valmistajalta lisätietoa sekä kuljetusohjeet.

YMPÄRISTÖNSUOJELUNÄKÖKOHTIA

Kierrätä materiaalit, jotka on merkitty merkillä

 Kierrätä pakkaukset viemällä ne asian-

mukaiseen kierrätysastiaan. Auta suojelemaan ympäristöä ja ihmisten terveyttä kierrättämällä sähkö- ja elektroniikkaromu. Älä hävi-

tä symbolilla merkityjä laitteita  kotitalous-
jätteen mukana. Palauta tuote paikalliseen

kierrätyslaitokseen tai ota yhteyttä kunnan vi-
rastoön.

CONSIGNES DE SÉCURITÉ

Avant d'installer et d'utiliser cet appareil, lisez soigneusement les instructions fournies. Le fabricant ne pourra pas être tenu responsable des blessures et dégâts résultant d'une mauvaise installation ou utilisation. Conservez toujours les instructions dans un lieu sûr et accessible pour vous y référer ultérieurement.

Sécurité des enfants et des personnes vulnérables

- Cet appareil peut être utilisé par des enfants âgés d'au moins 8 ans et par des personnes ayant des capacités physiques, sensorielles ou mentales réduites ou dénuées d'expérience ou de connaissance, s'ils sont correctement surveillés ou si des instructions relatives à l'utilisation de l'appareil en toute sécurité leur ont été données et s'ils comprennent les risques encourus. Les enfants de 3 à 8 ans et les personnes atteintes de handicaps graves ou très

lourds peuvent charger et décharger l'appareil à condition qu'ils aient reçu des instructions appropriées. Les enfants de moins de 3 ans doivent être tenus à l'écart de l'appareil, à moins d'être surveillés en permanence.

- Veillez à ce que les enfants ne jouent pas avec l'appareil.
- Le nettoyage et l'entretien par l'utilisateur ne doivent pas être effectués par des enfants sans surveillance.
- Ne laissez pas les emballages à la portée des enfants et jetez-les convenablement.

Sécurité générale

- Cet appareil sert uniquement à stocker des aliments et des boissons.
- Cet appareil est conçu pour un usage domestique ménager, dans un environnement intérieur.
- Cet appareil peut être utilisé dans les bureaux, les chambres d'hôtel, les chambres d'hôtes, les maisons d'hôtes de ferme et d'autres hébergements si-

milaires lorsque cette utilisation ne dépasse pas le niveau (moyen) de l'utilisation domestique.

- Pour éviter la contamination des aliments, respectez les instructions suivantes :
 - n'ouvrez pas la porte pendant de longues durées ;
 - nettoyez régulièrement les surfaces pouvant être en contact avec les aliments et les systèmes d'évacuation accessibles ;
 - conservez la viande et le poisson crus dans des récipients appropriés dans le réfrigérateur, afin qu'ils ne soient pas en contact ou ne coulent pas sur d'autres aliments.
- **AVERTISSEMENT** : Veillez à ce que les orifices de ventilation situés dans l'enceinte de l'appareil ou la structure intégrée ne soient pas obstrués.
- **AVERTISSEMENT** : N'utilisez aucun dispositif mécanique ou autre pour accélérer le processus de dégivrage, outre ceux recommandés par le fabricant.

- **AVERTISSEMENT** : Veillez à ne pas endommager le circuit réfrigérant.
- **AVERTISSEMENT** : N'utilisez pas d'appareils électriques à l'intérieur des compartiments de conservation des aliments de l'appareil, sauf s'ils sont du type recommandé par le fabricant.
- Ne pulvérisez pas d'eau ni de vapeur pour nettoyer l'appareil.
- Nettoyez l'appareil avec un chiffon doux et humide. Utilisez uniquement des produits de lavage neutres. N'utilisez pas de produits abrasifs, de tampons à récurer, de solvants ou d'objets métalliques.
- Si l'appareil est vide pendant une longue durée, éteignez-le, dégivrez-le, nettoyez-le, séchez-le et laissez la porte ouverte pour empêcher le développement de moisissure dans l'appareil.
- Ne conservez aucune substance explosive dans cet appareil, comme des aérosols contenant un produit inflammable.
- Si le câble d'alimentation est endommagé, il doit être remplacé par le fabricant, son service après-vente ou

par un professionnel qualifié afin d'éviter un danger.

CONSIGNES DE SÉCURITÉ

Installation

AVERTISSEMENT!

L'appareil doit être installé uniquement par un professionnel qualifié.

- Retirez l'intégralité de l'emballage.
- N'installez pas et ne branchez pas un appareil endommagé.
- Pour des raisons de sécurité, n'utilisez pas l'appareil avant de l'avoir installé dans la structure encastrée.
- Suivez les instructions séparées pour l'installation de l'appareil et l'inversion de la porte disponibles sur notre site Web.
- Soyez toujours vigilants lorsque vous déplacez l'appareil car il est lourd. Utilisez toujours des gants de sécurité et des chaussures fermées.
- Assurez-vous que l'air puisse circuler autour de l'appareil.
- Lors de la première installation ou après avoir inversé la porte, attendez au moins 4 heures avant de brancher l'appareil sur le secteur. Cela permet à l'huile de refouler dans le compresseur.
- Avant toute opération sur l'appareil (par ex. inversion de la porte), débranchez la fiche de la prise de courant.
- N'installez pas l'appareil à proximité d'un radiateur ou d'une cuisinière, d'un four ou d'une table de cuisson, sauf indication contraire dans les instructions d'installation.
- N'exposez pas l'appareil à la pluie.
- N'installez pas l'appareil dans un endroit exposé à la lumière directe du soleil.
- N'installez pas l'appareil dans une pièce trop humide ou trop froide.
- Lorsque vous déplacez l'appareil, veillez à le soulever par l'avant pour éviter d'érafler le sol.
- Protégez le sol des rayures lorsque vous inversez la porte de l'appareil.
- Cet appareil contient un sachet déshydratant. Ceci n'est pas un jouet. Ceci n'est pas un aliment. Veuillez le jeter immédiatement.

Branchement électrique

AVERTISSEMENT!

Risque d'incendie ou d'électrocution.

AVERTISSEMENT!

Lorsque vous installez l'appareil, assurez-vous que le câble d'alimentation n'est pas coincé ou endommagé.

AVERTISSEMENT!

N'utilisez pas d'adaptateurs multiprises et de rallonges.

ATTENTION!

Toute opération électrique nécessaire à l'installation de l'appareil doit être effectuée par un électricien qualifié.

- Assurez-vous que les paramètres figurant sur la plaque signalétique correspondent aux données électriques nominale de l'alimentation secteur.
- L'appareil doit être relié à la terre.
- Utilisez toujours une prise de courant de sécurité correctement installée.
- Si la prise d'alimentation électrique domestique n'est pas reliée à la terre, branchez l'appareil à une prise de terre séparée conformément aux réglementations en vigueur, en vous adressant à un électricien qualifié.
- Veillez à ne pas endommager les composants électriques (comme par exemple, la fiche secteur, le câble d'alimentation ou le compresseur). Contactez le service après-vente agréé ou un électricien pour changer les composants électriques.
- Le câble d'alimentation doit rester au-dessous du niveau de la prise secteur.
- Ne branchez la fiche secteur dans la prise secteur qu'à la fin de l'installation. Assurez-vous que la prise secteur est accessible après l'installation.
- Ne tirez pas sur le câble secteur pour débrancher l'appareil. Tirez toujours sur la fiche de la prise secteur.

- Cet appareil est fourni avec un câble d'alimentation de 13 A. Si vous devez changer le fusible de la fiche secteur, utilisez uniquement un fusible 13 A approuvé ASTA (BS 1362) (Royaume-Uni et Irlande uniquement).

Utilisation

AVERTISSEMENT!

Risque de blessures, de brûlures, d'électrocution ou d'incendie.



L'appareil contient un gaz inflammable, l'isobutane (R600a), un gaz naturel ayant un niveau élevé de compatibilité environnementale. Veillez à ne pas endommager le circuit frigorifique contenant de l'isobutane.

- Ne modifiez pas les spécifications de cet appareil.
- Toute utilisation du produit intégré en tant que produit autonome est strictement interdite.
- Cet appareil est destiné à être utilisé à une température ambiante comprise entre 10°C et 43°C. Le fonctionnement correct de l'appareil ne peut être garanti que dans la plage de température spécifiée.
- Ne placez aucun appareil électrique (comme par exemple, une sorbetière) dans l'appareil si cela n'est pas autorisé par le fabricant.
- Si le circuit frigorifique est endommagé, assurez-vous de l'absence de flammes et de sources d'ignition dans la pièce. Aérez la pièce.
- Évitez tout contact d'éléments chauds avec les parties en plastique de l'appareil.
- Ne placez jamais de boissons gazeuses dans le congélateur. Cela engendrerait une pression sur le récipient de la boisson.
- Ne stockez jamais de gaz ou de liquide inflammable dans l'appareil.
- Ne placez pas de produits inflammables ou d'éléments imbibés de produits inflammables à l'intérieur, à proximité ou au-dessus de l'appareil.
- Ne touchez ni le compresseur, ni le condenseur. Ils sont chauds.
- Ne retirez pas et ne touchez pas les éléments du compartiment congélateur avec les mains mouillées.
- Ne recongelez jamais un aliment qui a été décongelé.

- Respectez les instructions de stockage figurant sur l'emballage des aliments surgelés.
- Emballez les aliments dans un emballage adapté au contact avec des aliments avant de les placer dans le compartiment congélateur.
- Ne laissez pas les aliments entrer en contact avec les parois intérieures des compartiments de l'appareil.

Éclairage interne

AVERTISSEMENT!

Risque d'électrocution.

- Ce produit contient une ou plusieurs sources lumineuses de classe d'efficacité énergétique G.
- Concernant la/les lampe(s) à l'intérieur de ce produit et les lampes de rechange vendues séparément : Ces lampes sont conçues pour résister à des conditions physiques extrêmes dans les appareils électroménagers, telles que la température, les vibrations, l'humidité, ou sont conçues pour signaler des informations sur le statut opérationnel de l'appareil. Elles ne sont pas destinées à être utilisées dans d'autres applications et ne conviennent pas à l'éclairage des pièces d'un logement.

Entretien et nettoyage

AVERTISSEMENT!

Risque de blessure ou de dommages matériels.

- Avant toute opération d'entretien, désactivez l'appareil et débranchez la fiche secteur.
- Cet appareil contient des hydrocarbures dans son circuit de réfrigération. L'entretien et la recharge de l'unité doivent être effectués par un professionnel qualifié.

Service

- Pour réparer l'appareil, contactez le service après-vente agréé. Utilisez uniquement des pièces de rechange d'origine.
- Veuillez noter qu'une autoréparation ou une réparation non professionnelle peuvent avoir des conséquences sur la sécurité et annuler la garantie.
- Les pièces détachées suivantes sont disponibles pendant au moins 7 ans après

l'arrêt du modèle : thermostats, capteurs de température, cartes circuits imprimées, sources lumineuses, poignées de portes, charnières de portes, plaques et balconnets. Les joints de porte sont disponibles pendant au moins 10 ans après l'arrêt du modèle. Cette durée peut être plus longue dans certains pays. Pour plus d'informations, rendez-vous sur notre site internet.

- Veuillez noter que certaines de ces pièces détachées ne sont disponibles qu'auprès de réparateurs professionnels et que toutes les pièces détachées ne sont pas adaptées à tous les modèles.

Mise au rebut

⚠ AVERTISSEMENT!

Risque de blessure ou d'asphyxie.

- Débranchez l'appareil de l'alimentation électrique.
- Coupez le câble d'alimentation et mettez-le au rebut.
- Retirez la porte pour empêcher les enfants et les animaux de s'enfermer dans l'appareil.
- Le circuit frigorifique et les matériaux d'isolation de cet appareil préservent la couche d'ozone.
- La mousse isolante contient un gaz inflammable. Contactez votre service municipal pour obtenir des informations sur la marche à suivre pour mettre l'appareil au rebut.
- N'endommagez pas la partie du circuit de réfrigération située à proximité du condenseur thermique.

BANDEAU DE COMMANDE

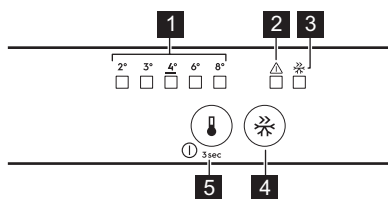

- 1 Voyants de température**
- 2 Voyant d'alarme**
Appuyez sur n'importe quel bouton pour désactiver l'alarme sonore et visuelle.
- 3 Voyant FastFreeze**
- 4 Bouton FastFreeze**
Appuyez pour activer/désactiver.
- 5 Bouton de régulation de la température/
Bouton MARCHÉ/ARRÊT**
Appuyez pour régler la température (2°C-8°C ; 4°Crecommandé).

Commutation marche/arrêt

Activation : Branchez la prise secteur de l'appareil à la prise de courant. Si tous les voyants LED sont éteints, appuyez sur le bouton de régulation de la température .

Commutation Arrêt : Appuyez sur le bouton de régulation de la température pendant 3 sec jusqu'à ce que tous les voyants s'éteignent.

Fonction FastFreeze

Utilisez FastFreeze pour congeler rapidement dans le congélateur.

Activez la fonction au moins 24 h avant de placer les aliments. La fonction s'arrête après un maximum de 52 h.

Alarmes

- ① Les types d'alarme varient selon le modèle.

Appuyez sur n'importe quel bouton pour désactiver l'alarme sonore et visuelle.

Alarme haute température

Lorsque la température dans le congélateur est trop élevée, le voyant d'alarme clignote et le signal sonore retentit jusqu'à ce que les conditions appropriées soient rétablies. Le son s'arrête automatiquement après 1 h.

Alarme Porte ouverte

Si la porte du réfrigérateur reste ouverte pendant 5 min, le voyant d'alarme commence à clignoter et le signal sonore retentit. Fermez la porte pour arrêter l'alarme.

Panne de courant

Lorsque la température de l'appareil augmente en raison d'une panne de courant prolongée, le voyant d'alarme clignote et le signal sonore retentit.

UTILISATION QUOTIDIENNE

❗ L'équipement varie selon le modèle.

Positionnement des étagères



Étagère adaptable : la moitié avant de l'étagère peut être placée sous la seconde moitié. Retirez soigneusement la moitié avant et faites-la glisser dans le rail inférieur.

Contrôle de l'humidité

Gérez le contrôle de l'humidité à l'aide du dispositif logé la clayette en verre du bac à légumes :

- Fentes fermées : faibles quantités de fruits et légumes.
- Fentes ouvertes : grandes quantités de fruits et légumes.

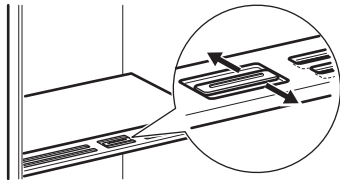

❗ Ne placez aucun produit alimentaire sur le dispositif de contrôle de l'humidité.

Voyant de température

Si OK est affiché (A), placez les aliments frais dans la zone indiquée par le symbole. Si ce n'est pas (B), attendez au moins 12 heures et vérifiez à nouveau. Si ce n'est toujours pas OK (B), réglez sur une température plus basse.



Ventilateur



Le ventilateur se met en marche automatiquement en cas de besoin. Ne retirez pas le couvercle du ventilateur.

CONSEILS

Conseils pour économiser l'énergie

- Congélateur : La configuration d'origine garantit l'utilisation la plus efficace de l'énergie.
- Réfrigérateur : L'utilisation la plus efficace de l'énergie est assurée dans la configuration avec les bacs dans la partie inférieure de l'appareil et les clayettes réparties uniformément. La position des compartiments de porte n'affecte pas la consommation d'énergie.

- Évitez d'ouvrir fréquemment la porte et ne la laissez ouverte que le temps nécessaire.
- Congélateur : Plus le réglage de la température est bas, plus la consommation électrique est élevée.
- Réfrigérateur : Ne réglez pas une température trop élevée, sauf si cela est requis par les caractéristiques des aliments.
- Si la température ambiante est élevée, que le thermostat est réglé sur une température basse et que l'appareil est plein, le compresseur fonctionne en

régime continu, ce qui provoque une formation de givre ou de glace sur l'évaporateur. Dans ce cas, réglez le thermostat sur une température plus élevée pour permettre le dégivrage automatique.

- Ne couvrez pas les grilles ou les orifices de ventilation.

Conseils pour la congélation

- Ne congelez pas des bouteilles ou des canettes avec des liquides, en particulier des boissons contenant du dioxyde de carbone. Elles pourraient exploser pendant la congélation.
- Ne placez pas d'aliments chauds dans le compartiment congélateur.
- Ne placez pas d'aliments frais non congelés directement à côté d'aliments déjà congelés.
- Ne mangez pas les glaçons, les glaces à l'eau ou les bâtonnets glacés dès leur sortie du congélateur. Vous risquez des gelures.
- Ne recongelez pas des aliments décongelés.

Conseils pour le stockage des plats surgelés



- Le compartiment de congélation est indiqué par .
- Un bon réglage de température qui garantit la conservation des produits alimentaires congelés est une température inférieure ou égale à -18 °C.
- Un réglage de température plus élevé à l'intérieur de l'appareil peut entraîner une durée de conservation plus courte.
- L'ensemble du compartiment du congélateur est adapté à la conservation de produits alimentaires congelés.
- Laissez suffisamment d'espace autour des aliments pour permettre à l'air de circuler librement.

Durée de conservation dans le compartiment de congélation

Type d'aliment	Durée de conservation (mois)
Pain	3
Fruits (sauf agrumes)	6 à 12
Légumes	8 à 10
Restes (sans viande)	1 à 2
Produits laitiers :	

Type d'aliment	Durée de conservation (mois)
Beurre	6 à 9
Fromage à pâte molle (p. ex., mozzarella)	3 à 4
Fromage à pâte dure (p. ex., parmesan, cheddar)	6
Fruits de mer :	
Poisson gras (p. ex., saumon, maquereau)	2 à 3
Poisson maigre (p. ex., cabillaud, limande)	4 à 6
Crevettes	12
Palourdes et moules décortiquées	3 à 4
Poisson cuit	1 à 2
Viande :	
Volaille	9 à 12
Bœuf	6 à 12
Porc	4 à 6
Agneau	6 à 9
Saucisse	1 à 2
Jambon	1 à 2
Restes (avec viande)	2 à 3

Conseils pour la réfrigération des aliments

 Le compartiment des aliments frais est indiqué (sur la plaque signalétique) par .

- Un bon réglage de température qui garantit la conservation des aliments frais est une température inférieure ou égale à +4 °C.
- Utilisez toujours des récipients fermés pour les liquides et les aliments afin d'éviter les saveurs ou les odeurs dans le compartiment.
- Pour éviter la contamination croisée entre les aliments cuits et les aliments crus, couvrez les aliments cuits et séparez-les des aliments crus.
- Enveloppez et placez la viande sur la clayette en verre au-dessus du bac à légumes.

- Décongelez les aliments à l'intérieur du réfrigérateur.
 - N'insérez pas d'aliments chauds dans l'appareil.
 - Nettoyez les fruits et légumes et placez-les dans un bac dédié (bac à légumes).
 - Ne conservez pas les fruits exotiques au réfrigérateur.
- Ne conservez pas au réfrigérateur les légumes tels que les tomates, les pommes de terre, les oignons et l'ail.
 - Fermez les bouteilles avant de les mettre au réfrigérateur.

ENTRETIEN ET NETTOYAGE

Nettoyage de l'intérieur

Avant la première utilisation, nettoyez l'intérieur et les accessoires à l'eau tiède et au savon neutre, puis séchez. Nettoyez régulièrement l'équipement et les joints de porte.

Nettoyez le bandeau de commande avec un chiffon humide et séchez-le avec un chiffon doux. N'utilisez aucun produit détergent.

Nettoyez régulièrement l'orifice d'évacuation de l'eau de dégivrage, situé à l'arrière du compartiment de réfrigérateur, à l'aide de la tige de nettoyage de la goulotte.

i Ne lavez pas les accessoires et les pièces de l'appareil au lave-vaisselle.

Dégivrage de l'appareil

Réfrigérateur :

Le dégivrage du compartiment du réfrigérateur est automatique.

Congélateur :

i N'utilisez jamais d'objets métalliques coupants pour gratter le givre de l'évaporateur du congélateur.

Dégivrez le congélateur lorsque l'épaisseur de la couche de givre est supérieure à 3 mm.

1. Éteignez et débranchez l'appareil.
2. Retirez les aliments stockés.
3. Laissez la porte ouverte et protégez le sol contre l'eau de dégivrage.
4. Séchez l'intérieur après le dégivrage.
5. Mettez l'appareil en fonctionnement. Refermez la porte.
6. Réglez la température la plus basse sur au moins 3 h avant de remettre les aliments dans le compartiment de congélation.

DÉPANNAGE

L'appareil ne fonctionne pas.

- Branchez la fiche secteur sur la prise de courant.
- Mettez l'appareil en fonctionnement.
- Vérifiez qu'il y a de la tension dans la prise de courant. Contactez un électricien qualifié.

L'appareil est bruyant.

Vérifiez que l'appareil repose bien au sol.

Les signaux sonores ou visuels sont activés.

Fermez la porte ou appuyez sur n'importe quel bouton pour désactiver l'alarme sonore.

Le compresseur fonctionne en permanence.

- Réglez la température.
- Attendez que la température se stabilise.

- Laissez refroidir les produits à température ambiante avant de les ranger.
- Fermez correctement la porte.

La porte est mal alignée ou interfère avec le gril de ventilation.

Consultez les instructions d'installation.

La porte est difficile à ouvrir.

Attendez quelques secondes après avoir fermé la porte pour la rouvrir.

Il y a trop de givre et de glace.

- Fermez correctement la porte.
- Nettoyez ou remplacez le joint.
- Emballez correctement les aliments.
- Réglez la température.

De l'eau s'écoule sur la plaque arrière du réfrigérateur.

Cela fait partie du processus de dégivrage.

Trop d'eau s'est condensée à l'intérieur du réfrigérateur.

- Ouvrez la porte uniquement si nécessaire et fermez-la complètement.
- En été et en automne, réglez la température plus chaude pour le réfrigérateur (environ 6-7°C).

L'eau s'écoule à l'intérieur du réfrigérateur.

- Assurez-vous que les aliments ne touchent pas la plaque arrière.
- Nettoyez la sortie d'eau.

De l'eau s'écoule sur le sol.

Fixez la sortie de l'eau de dégivrage au plateau d'évaporation.

La température ne peut pas être réglée.

Désactivez la fonction FastFreeze .

Les LED de réglage de la température clignotent en même temps.

Le système de refroidissement garde les aliments au frais. Le réglage de la température est désactivé. Si le problème persiste, contactez le service après-vente agréé.

La lampe ne fonctionne pas ou les joints de porte sont endommagés.

Veuillez contacter le service après-vente agréé.

DONNÉES TECHNIQUES

Les informations techniques figurent sur l'étiquette énergétique et sur la plaque signalétique de l'appareil, qui peut être située sur ou à l'intérieur de l'appareil.

Pour la Suisse uniquement

Tension : 220-240 V

Fréquence : 50 Hz

Pour l'UE uniquement

Le code QR présent sur l'étiquette énergétique fournie avec l'appareil contient un lien Web vers les informations relatives aux performances de l'appareil dans la base de données EPREL de l'UE. Conservez l'étiquette énergétique à titre de référence avec la notice d'utilisation et tous les autres documents fournis avec cet appareil. Il est également

possible de trouver les mêmes informations dans EPREL à l'aide du lien <https://eprel.ec.europa.eu> avec le nom du modèle et le numéro de produit se trouvant sur la plaque signalétique de l'appareil. Consultez le lien www.theenergylabel.eu pour obtenir des informations détaillées sur l'étiquette énergétique.

Pour le Royaume-Uni uniquement

Le code QR présent sur l'étiquette énergétique fournie avec l'appareil contient un lien Internet vers les informations relatives aux performances de l'appareil. Conservez l'étiquette énergétique à titre de référence avec la notice d'utilisation et tous les autres documents fournis avec cet appareil.

IINFORMATIONS POUR LES LABORATOIRES D'ESSAIS

L'installation et la préparation de l'appareil pour une vérification EcoDesign doivent être conformes à la norme :

UK	BS EN 62552
UE, Suisse, Israël	EN 62552
Australie	CEI 62552
Afrique du Sud	SANS 62552

UAE	UAE.S 5010-3:2022
GCC	SASO-2892_2018

Les exigences en matière de ventilation, les dimensions des évidements et les dégagements arrière minimum doivent correspondre aux indications du « Installation » de ce manuel d'utilisation. Contactez le fabricant pour

de plus amples informations, notamment les plans de chargement.

CONSIDÉRATIONS ENVIRONNEMENTALES

Recyclez les matériaux portant le symbole . Placez l'emballage dans les conteneurs appropriés pour le recycler. Contribuez à la protection de l'environnement et de la santé humaine en recyclant les déchets des appa-

reils électriques et électroniques. Ne jetez pas les appareils marqués du symbole  avec les déchets ménagers. Rapportez ce produit à votre centre de recyclage local ou renseignez-vous auprès de votre mairie.

FR Concerne la France uniquement :



Points de collecte sur www.quefairedemesdechets.fr
Privilégiez la réparation ou le don de votre appareil !

BIZTONSÁGI INFORMÁCIÓK

A készülék üzembe helyezése és használata előtt gondosan olvassa el a mellékelt útmutatót. A gyártó nem vállal felelősséget a helytelen beszerelés vagy használat miatt keletkezett sérülésekért és károkért. Az útmutatót tartsa biztonságos és elérhető helyen, hogy szükség esetén mindig a rendelkezésére álljon.

Gyermekek és kiszolgáltatók személyek biztonsága

- Ezt a készüléket 8 év feletti gyermekek, csökkent fizikai, érzékelési vagy szellemi képességekkel rendelkező felnőttek, illetve megfelelő tudással vagy gyakorlattal nem rendelkező személyek csak felügyelet mellett, vagy abban az esetben használhatják, ha megfelelő oktatást kaptak a készülék biztonságos használatára, és megértik az esetleges veszélyeket. A 3 és 8 év közötti gyermekek, valamint a nagyon kiterjedt és összetett fogycikkossággal élő személyek be- és kirakódhatnak a ké-

szüléket, feltéve, hogy megfelelő eligazításban részesültek. 3 évesnél fiatalabb gyermekek kizárólag folyamatos felügyelet mellett tartózkodhatnak a készülék közelében.

- Gondoskodni kell a gyermekek felügyeletéről, hogy ne játsszanak a készülékkel.
- Gyermekek felügyelet nélkül nem végezhetnek tisztítási vagy karbantartási tevékenységet a készüléken.
- Minden csomagolóanyagot tartson távol a gyermekektől, és megfelelően ártalmatlanítsa.

Általános biztonság

- Ez a készülék kizárólag élelmiszerek és italok tárolására szolgál.
- Ezt a készüléket háztartási célú, beltérben történő használatra tervezték.
- Ez a készülék használható irodákban, szállodai vendégszobákban, panziókban, vendégházakban és más hasonló szálláshelyeken, ahol a használat nem haladja meg a háztartási használat (átlagos) szintjét.

- Az élelmiszer szennyeződésének elkerülésére tartsa be az alábbi utasításokat:
 - ne hagyja nyitva az ajtót hosszabb időn át;
 - rendszeresen tisztítsa az olyan felületeket, melyek élelmiszerrel érintkezhetnek, valamint a hozzáférhető lefolyórendszereket;
 - a nyers húst és halat megfelelő edényekben tárolja a hűtőszekrényben, hogy ne érjenek hozzá, illetve ne csöpögjenek más élelmiszerre.
- FIGYELEM: A készülékházon vagy a beépített szerkezeten lévő szellőzőnyílásokat tartsa akadálymentesen.
- FIGYELEM: Ne használjon mechanikai vagy bármilyen egyéb eszközt a leolvasztási folyamat felgyorsítására, a gyártó által ajánlottakon kívül.
- FIGYELEM: Ügyeljen arra, hogy ne sérüljön meg a készülék hűtőköre.
- FIGYELEM: Kizárólag a gyártó által ajánlott típusú elektromos berendezéseket használjon a készülék ételtároló rekeszeiben.
- A készülék tisztításához ne használjon vízsugarat vagy gőztisztítót.
- Tisztítsa meg a készüléket egy puha, nedves kendővel. Csak semleges tisztítószert használjon. Ne használjon súrolószert, súrolószivacsot, oldószert vagy fém tárgyat.
- Amikor a készülék hosszú ideig üresen áll, kapcsolja ki, olvassza le, tisztítsa ki, szárítsa meg, és hagyja nyitva az ajtaját, hogy elkerülje a penész megjelenését a készülék belsejében.
- Tilos robbanásveszélyes termékeket és anyagokat (pl.: gyulladásveszélyes hajtógázzal töltött aeroszolos flakonokat) tárolni a készülékben.
- Ha a hálózati kábel megsérül, azt a gyártónak vagy a hivatalos márkaszerviznek vagy más hasonlóan képzett személynek kell kicserélnie az elektromos veszélyhelyzet elkerülésének érdekében.

BIZTONSÁGI UTASÍTÁSOK

Üzembe helyezés

⚠ FIGYELMEZTETÉS!

A készüléket csak képzett személy helyezheti üzembe.

- Távolítsa el az összes csomagolóanyagot.
- Ne helyezzen üzembe, és ne is használjon sérült készüléket.
- Biztonsági okokból ne használja a készüléket a bútorba való beépítés előtt.
- Kövesse a készülék üzembe helyezésére és az ajtó megfordítására vonatkozó, a weboldalunkon olvasható külön műveleti utasításokat.
- A készülék nehéz, ezért legyen körültekintő a mozgatásakor. Mindig használjon munkavédelmi kesztyűt és zárt lábbelit.
- Gondoskodjon arról, hogy a levegő szabadon tudjon keringeni a készülék körül.
- Az első üzembe helyezéskor vagy az ajtó nyitási irányának megfordítása után, várjon legalább 4 órát, mielőtt csatlakoztatja a készüléket a tápellátáshoz. Ez azért szükséges, hogy az olaj visszafolyhasson a kompresszorba.
- A készüléken elvégzendő bármilyen művelet végrehajtása (pl. az ajtó nyitási irányának megfordítása) előtt húzza ki a hálózati vezetékét a hálózati aljzatból.
- Ne telepítse a készüléket radiátorok, tűzhelyek, sütők vagy főzőlapok közelébe, hacsak a telepítési útmutató másként nem rendelkezik.
- Ne tegye ki a készüléket esőnek.
- Ne helyezze üzembe a készüléket közvetlen napsugárzásnak kitett helyen.
- A készüléket nem szabad túl páras vagy túl hideg környezetben üzemeltetni.
- Mozgatáskor a készüléket elől a peremnél fogva emelje fel, ellenkező esetben megkarcolhatja a padlót.
- A készülék ajtajának megfordítása közben védje a padlót a karcolásoktól.
- A készülék egy csomag szárítószer tartalmaz. Ez nem játékszer. Ez nem élelmiszer. Kérjük, hogy haladéktalanul dobja ki.

Elektromos csatlakozás

⚠ FIGYELMEZTETÉS!

Tűz- és áramütésveszély.

⚠ FIGYELMEZTETÉS!

A készülék elhelyezésekor ügyeljen arra, hogy a hálózati kábel ne csipődjön be és ne sérüljön meg.

⚠ FIGYELMEZTETÉS!

Ne használjon többdugós adaptert és hosszabbító kábelt.

⚠ VIGYÁZAT!

A készülék üzembe helyezéséhez szükséges elektromos munkákat szakképzett villanyszerelőnek kell elvégeznie.

- Ellenőrizze, hogy az adattáblán szereplő adatok megfelelnek-e a helyi elektromos hálózat paramétereinek.
- A készüléket kötelező földelni.
- Mindig megfelelően felszerelt, áramütés ellen védett aljzatot használjon.
- Ha a háztartási hálózati aljzat nincs földelve, csatlakoztassa a készüléket a hatályos előírásoknak megfelelően külön földelésre, és kérjen tanácsot szakképzett villanyszerelőtől.
- Ügyeljen az elektromos alkatrészek (pl. hálózati dugasz, hálózati kábel, kompresszor) épségére. Ha az elektromos alkatrészek cserére szorulnak, forduljon a hivatalos márkaszervizhez vagy villanyszerelőhöz.
- A hálózati kábelnek a hálózati dugasz szintje alatt kell elhelyezkednie.
- Csak az üzembe helyezés befejezése után csatlakoztassa a hálózati csatlakozódugót a hálózati csatlakozóaljzatba. Ügyeljen arra, hogy a hálózati dugasz üzembe helyezés után is könnyen elérhető legyen.
- A készülék csatlakozásának bontására, soha ne a hálózati kábelnél fogva húzza ki a csatlakozódugót. A kábelt mindig a csatlakozódugónál fogva húzza ki.
- Ez a készülék 13 amperes hálózati csatlakozódugóval van felszerelve. Ha szükségessé válik a biztosíték cseréje a

hálózati csatlakozódugóban, akkor egy 13 amperes ASTA (BS 1362) biztosítékra (Kizárólag az Egyesült Királyság és Írország).

Használat

FIGYELMEZTETÉS!

Sérülés-, égés-, áramütés- és tűzveszély.



A készülék gyúlékony gázt, izobutánt (R600a), magas fokú környezeti kompatibilitással rendelkező földgáz tartalmaz. Ügyeljen arra, hogy ne sértse meg a hűtőkör izobutánt tartalmazó alkatrészeit.

- Ne változtassa meg a készülék műszaki jellemzőit.
- A beépített termék szabadon álló terméként történő használata szigorúan tilos.
- A készüléket 10°C és 43°C közötti környezeti hőmérsékleten való használatra tervezték. A rendeltetészerű működés kizárólag az előírt hőmérséklet-tartományon belül biztosítható.
- Ne helyezzen más elektromos készüléket (például fagyaltkészítő gépet) a készülékbe, hacsak ezt a gyártó kifejezetten nem javasolja.
- Amennyiben a hűtőkör megsérül, tartózkodjon mindennemű nyílt láng és gyújtószikra használatától. Szellőztesse ki a helyiséget.
- Ügyeljen arra, hogy forró tárggyal ne érjen a készülék műanyag részeihez.
- Ne helyezzen üdítőitalt a fagyasztórekeszbe. A fagyás ugyanis nyomást fejt ki az italtároló edényre.
- Ne tároljon gyúlékony gázt vagy folyadékot a készülékben.
- Ne tegyen gyúlékony anyagot vagy gyúlékony anyaggal szennyezett tárgyat a készülékbe, annak közelébe, illetve annak tetejére.
- Ne érintse meg a készülék kompresszorát és kondenzátorát. Ezek forrók.
- Nedves/vizes kézzel ne vegyen ki semmilyen ételt a fagyasztóból, és ne is érintse meg azokat.
- Az egyszer már kiolvasztott ételt ne fagyassza vissza.
- Kövesse a fagyasztott étel csomagolásán található tárolási útmutatásokat.
- A fagyasztórekeszbe helyezés előtt csomagolja be az élelmiszert a többi élelmiszerral való érintkezés megakadályozásához.

- Ne hagyja, hogy az étel érintkezzen a készülék rekeszeinek belső falaival.

Belső világítás

FIGYELMEZTETÉS!

Vigyázat! Áramütés-veszély!

- Ez a termék G energiahatékonysági osztályú fényforrás(oka)t tartalmaz.
- A termékben található izzó(k)ra és a külön kapható pótizzókra vonatkozó tudnivalók: Ezek az izzók arra készültek, hogy megfeleljenek a háztartási készülékekben fennálló szélsőséges fizikai feltételeknek, mint például hőmérséklet, rezgés, magas páratartalom, illetve arra használatosak, hogy jelezzék a készülék működési állapotát. Nem alkalmasak egyéb felhasználásra, valamint helyiségek megvilágítására.

Ápolás és tisztítás

FIGYELMEZTETÉS!

Személyi sérülés vagy a készülék károsodásának veszélye áll fenn!

- Karbantartás előtt kapcsolja ki a készüléket, és húzza ki a hálózati csatlakozódugót a csatlakozóaljzatból.
- A készülék hűtőegységében szénhidrogének vannak jelen. Az elektromos üzembe helyezést és a készülék hűtőközeggel való feltöltését csak szakképzett személy végezheti el.

Szolgáltatások

- A készülék javítását bizza a márkaszervizre. Mindig eredeti cserealkatrészeket használjon.
- Kérjük, ne feledje, hogy a hálózatos vagy nem szakértő által végzett javítás biztonsági következményekkel járhat, és érvénytelenítheti a jótállást.
- Az alábbi pótalkatrészek legalább 7 évig lesznek elérhetők a modell gyártásának megszűnése után: termosztátok, hőmérséklet-érzékelők, nyomtatott áramköri lapok, fényforrások, ajtófogantyúk, ajtózsanérok, tálcák és kosarak. Az ajtótomítések legalább 10 évig lesznek elérhetők a modell gyártásának megszűnése után. Az időtartam elképzelhető, hogy hosszabb az Ön országában. További információért, kérjük, látogasson el a weboldalunkra.
- Kérjük, ne feledje, hogy ezen cserealkatrészek némelyikét kizárólag

szakértő szerelő szerezheti be, és nem mindegyik alkatrész társítható minden modellhez.

Ártalmatlanítás

⚠ FIGYELMEZTETÉS!

Sérülés- vagy fulladásveszély áll fenn.

- Bontsa a készülék hálózati csatlakozását.
- Vágja le a hálózati tápkábelt, és helyezze a hulladékba.

- Szerelje le az ajtót, hogy megakadályozza a gyermekek és háziállatok készülékben rekedését.
- A készülék hűtőköre és szigetelése ózonbarát anyagokat tartalmaz.
- A szigetelőhab gyúlékony gázt tartalmaz. A készülék megfelelő ártalmatlanítására vonatkozó tájékoztatásért lépjen kapcsolatba a helyi hatóságokkal.
- Ügyeljen arra, hogy ne sérüljön meg a hűtőegység azon része, mely a hőcserélő közelében található.

KEZELŐPANEL

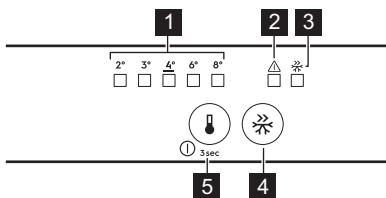

1 Hőmérséklet-visszajelzők

2 Riasztás visszajelző

Az akusztikai és vizuális riasztás kikapcsolásához nyomja meg bármelyik gombot.

3 FastFreeze visszajelző

4 FastFreeze gomb

Nyomja meg a be- és kikapcsoláshoz.

5 Hőmérséklet szabályozó gomb/ Be/ki gomb

Nyomja meg a hőmérséklet beállításához (2°C- 8°Cajánlott 4°C).

Be- és kikapcsolás

Bekapcsolás: Csatlakoztassa a hálózati csatlakozót a hálózati aljzathoz. Nyomja meg a hőmérséklet-szabályozó gombját, ha a LED jelzőfények nem világítanak.

Kikapcsolás: Nyomja meg a hőmérséklet-szabályozó gombot a 3 mp amíg az összes jelzőfény ki nem alszik.

FastFreeze funkció

Használja a(z) FastFreeze funkciót gyorsfagyasztáshoz a fagyasztóban.

Aktiválja a funkciót legalább 24 ó erejéig, mielőtt behelyezné az élelmiszert. A funkció max. 52 ó elteltével leáll.

Riasztások

ⓘ A riasztási típusok modellenként eltérőek.

Az akusztikai és vizuális riasztás kikapcsolásához nyomja meg bármelyik gombot.

Magas hőmérséklet riasztás

Ha a fagyasztó hőmérséklete túl magas, a riasztás jelzőfény villog, és hangjelzés hallható, amíg a megfelelő körülmények helyre nem állnak. A hangjelzés 1 ó elteltével automatikusan kikapcsol.

Ajtó nyitva riasztás

Ha a hűtő ajtaja nyitva van 5 perc erejéig, a riasztásjelző villogni kezd, és a hang bekapcsol. Csjukja be az ajtót a riasztás leállításához.

Áramszünet

Amikor a készülék hőmérséklete megemelkedik az elhúzóó áramszünet miatt, a riasztásjelző villogni kezd, és a hang bekapcsol.

MINDENNAPI HASZNÁLAT

ⓘ A berendezés modellenként változik.

A polcok elhelyezése



Hajlékony polc: a polc elülső fele a második fele alá helyezhető. Óvatosan vegye ki az elülső felét, és csúsztassa be az alsó sínbe.

Páratartalom-szabályozás

A páratartalom szabályozása a zöldeség fiók üvegpolcán lévő eszköz segítségével:

- Rekeszek zárva: kevés gyümölcs és zöldség.
- Rekeszek nyitva: nagyobb mennyiségű gyümölcs és zöldség.

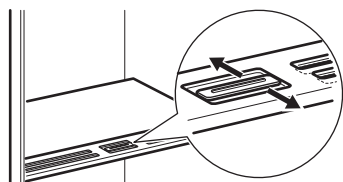

❗ Ne helyezzen élelmiszert a páraszabályozó eszközre.

Hőmérséklet-visszajelző

Ha a(z) OK megjelenik (A), helyezze a friss élelmiszert a szimbólummal jelzett területre. Ha nem (B), várjon legalább 12 óra erejéig, és ellenőrizze újra. Ha még mindig nem OK (B), állítson be alacsonyabb hőmérsékletet.



Ventilátor



A ventilátor szükség esetén automatikusan bekapcsol. Ne távolítsa el a ventilátor fedelét.

TANÁCSOK ÉS TIPPEK

Energiatakarékossággal kapcsolatos ötletek

- Fagyasztó: Az energia leghatékonyabb felhasználását az eredeti elhelyezés biztosítja.
- Hűtő: A leghatékonyabb energiafelhasználás abban az esetben érhető el, ha a rekeszek a készülék alsó részén találhatók, és a polcok elosztása egyenletes. Az ajtóban lévő tárolók elhelyezkedése nem befolyásolja az energiafogyasztást.
- Ne nyitogassa gyakran az ajtót, illetve ne hagyja a szükségesnél tovább nyitva.
- Fagyasztó: Minél alacsonyabb hőmérséklet van beállítva, annál magasabb az energiafogyasztás.
- Hűtő: Ne állítson be túl magas hőmérsékletet, hacsak ez nem szükséges az élelmiszer tulajdonságai miatt.

- Ha a környezeti hőmérséklet magas, és a hőmérséklet-szabályozó alacsony hőmérsékletre van állítva, a készülék pedig teljesen meg van töltve, előfordulhat, hogy a kompresszor folyamatosan üzemel, ami miatt jég vagy dér képződik az elpárolgatón. Ebben az esetben állítsa a hőmérséklet-szabályozót magasabb hőmérsékletre, hogy lehetővé tegye az automatikus leolvasztást.
- Ne takarja le a szellőzőrácsokat vagy -nyílásokat.

Ötletek fagyasztáshoz

- Ne fagyasszon folyadékot tartalmazó palackokat vagy dobozokat, különösen ne szén-dioxidot tartalmazó italokat. Fagyás közben felrobbanhatnak.
- Ne tegyen forró ételt a fagyasztórekeszbe.
- Ne helyezzen friss, nem fagyasztott élelmiszert közvetlenül a már lefagyasztott élelmiszer mellé.

- A jégkockákat, illetve jégkrémeket ne fogyassza azonnal a fagyasztóból való kivétel után, hogy elkerülje a fagyási sérüléseket.
- A felolvasztott élelmiszert ne fagyassza vissza.

Ötletek fagyasztott ételek tárolásához

- A fagyasztótér a következő módon van jelölve: **✱*****.
- A fagyasztott élelmiszerek minőségének megőrzéséhez -18 °C vagy ennél alacsonyabb beállított hőmérséklet szükséges.
- Ha ennél magasabb a hőmérséklet a készülékben, akkor lerövidülhet az eltarthatósági idő.
- A teljes fagyasztótér alkalmas a fagyasztott élelmiszerek tárolására.
- Hagyjon elegendő szabad helyet az élelmiszer körül, hogy a levegő szabadon tudjon áramolni.

Eltarthatósági idő a fagyasztótérben

Étel típusa	Eltarthatósági idő (hónap)
Kenyér	3
Gyümölcsök (a citrusfélék kivételével)	6-12
Zöldségek	8 - 10
Ételmaradék hús nélkül	1-2
Tejtermékek:	
Vaj	6 - 9
Lágy sajt (pl. mozzarella)	3-4
Kemény sajt (pl. parmezán, cheddar)	6
Tenger gyümölcsei:	
Zsíros hal (pl. lazac, makrélá)	2 - 3
Sovány hal (pl. tőkehal, lepényhal)	4-6
Garnélarák	12
Kagyló és héj nélküli kagyló	3-4

Étel típusa	Eltarthatósági idő (hónap)
Főtt hal	1-2
Húsok:	
Szárnyasok	9-12
Marha	6-12
Sertés	4-6
Bárány	6 - 9
Kolbász	1-2
Sonka	1-2
Ételmaradék hússal	2 - 3

Ötletek az ételek hűtéséhez

i A friss élelmiszerekhez javasolt hűtőtér jele (az adattáblán): .

- A friss élelmiszerek minőségének megőrzéséhez +4 °C vagy ennél alacsonyabb beállított hőmérséklet szükséges.
- Az italokat és élelmiszereket mindig zárt edényekben tárolja, hogy elkerülje a hűtő belsejében az ízek és szagok keveredését.
- A főtt és a nyers élelmiszerek keresztzennyezésének elkerülésére takarja le a főtt ételt, és különítse el a nyers élelmiszertől.
- A húst csomagolja megfelelő csomagolóanyagba, és helyezze a zöldséges fiók feletti üveglapra.
- Olvassza le az ételt a hűtőszekrényben.
- Ne tegyen forró ételt a készülékbe.
- Tisztítsa meg a gyümölcsöket és zöldségeket, és helyezze az erre a célra kijelölt fiókba (zöldségfiók).
- Ne tartson egzotikus gyümölcsöket a hűtőszekrényben.
- Az olyan zöldségeket, mint a paradicsom, burgonya, hagyma és fokhagyma, ne tartsa a hűtőben.
- Zárja be a palackokat, mielőtt a hűtőszekrénybe helyezné őket.

ÁPOLÁS ÉS TISZTÍTÁS

A belső rész tisztítása

Az első használat előtt tisztítsa meg a készülék belsejét és a tartozékokat semleges szappanos langyos vízzel, majd szárítsa meg. Rendszeresen tisztítsa a készüléket és az ajtó tömítéseket.

A kezelőpanelt nedves ruhával tisztítsa meg, majd puha ruhával szárítsa meg. Ne használjon mosószeret.

Rendszeresen tisztítsa meg a hűtőrekesz hátulján található olvadékvíz-leeresztő nyílást a csőtisztító segítségével.

❗ A tartozékokat és a készülék alkatrészeit ne mossa mosogatógépbén.

A készülék leolvasztása

Hűtő:

A hűtőtér leolvasztását a készülék automatikusan végzi.

Fagyasztó:

❗ Soha ne használjon éles fémeszközt a fagyasztó párologtatóján felhalmozódott jég réteg eltávolításához.

Olvassza le a fagyasztót, amikor a jég réteg eléri a(z) 3 mm vastagságot.

1. Kapcsolja ki, majd húzza ki a készüléket.
2. Távolítsa el a tárolt élelmiszert.
3. Hagyja nyitva azt ajtót, és védje a padlót az olvadékvíztől.
4. A leolvasztás után szárítsa meg a készülék belsejét.
5. Kapcsolja be a készüléket. Csukja be az ajtót.
6. Mielőtt visszahelyezné az ételt a fagyasztótérbe, állítsa be a legalacsonyabb hőmérsékletet legalább 3 ó erejéig.

HIBAELHÁRÍTÁS

A készülék nem működik.

- Csatlakoztassa megfelelően a hálózati csatlakozót a hálózati aljzathoz.
- Kapcsolja be a készüléket.
- Győződjön meg arról, hogy a hálózati aljzatban van feszültség. Forduljon szakképzett villanyszerelőhöz.

A készülék zajos.

Ellenőrizze, hogy a készülék megfelelően van-e alátámasztva.

A hangjelzéses vagy vizuális riasztás be van kapcsolva.

Csukja be az ajtót, vagy nyomja meg bármelyik gombot a hangjelzés kikapcsolásához.

A kompresszor folyamatosan működik.

- Állítsa be a hőmérsékletet.
- Várja meg, hogy a hőmérséklet stabilizálódjon.
- A behelyezés előtt várja meg, amíg az élelmiszerek lehűlnek szobahőmérsékletre.
- Csukja be megfelelően az ajtót.

Az ajtó rosszul van beállítva, vagy zavarja a szellőzőrácst.

Lásd az üzembe helyezési utasítást.

Az ajtó nehezen nyitható.

Az ajtó bezárása, majd újbóli kinyitása között várjon néhány másodpercet.

Túl sok a fagyás és a jég.

- Csukja be megfelelően az ajtót.
- Tisztítsa meg vagy cserélje ki a tömítést.
- Csomagolja be megfelelően az ételt.
- Állítsa be a hőmérsékletet.

Vízfolyás látható a hűtőszekrény hátlapján.

Ez a kiolvasztási folyamat része.

A hűtőszekrény belsejében túl sok kondenzvíz jelenik meg.

- Csak szükség esetén nyissa ki az ajtót, és csukja be teljesen.
- Nyáron és ősszel állítson be melegebb hőmérsékletet a hűtőszekrényben (kb. 6-7°C).

Víz áramlik a hűtő belsejében.

- Gondoskodjon arról, hogy az élelmiszerek ne érjenek hozzá a hátlaphoz.
- Tisztítsa meg a vízkivezetési nyílást.

Víz folyik a padlón.

Csatlakoztassa az olvadékvíz-kimenetet a párologtató tárcához.

Nem lehet beállítani a hőmérsékletet.

Kapcsolja ki a(z) FastFreeze funkciót.

A hőmérséklet-beállítás LED-jei egyszerre villognak.

A hűtőrendszer hidegen tartja az ételt. A hőmérséklet-szabályozás le van tiltva. Ha a probléma továbbra is fennáll, forduljon a márkaszervizhez.

A lámpa nem működik, vagy az ajtótomítések sérültek.

Forduljon a márkaszervizhez.

MŰSZAKI ADATOK

A műszaki információk az energiacímken és a készülék adattábláján található, amelyek a készüléken vagy annak belsejében helyezkedhetnek el.

Svájcban:

Feszültség: 220-240 V

Frekvencia: 50 Hz

Csak az EU-ban

A készülékhez mellékelt energiahatékonysági címkén található QR-kód a készülék EU EPREL adatbázisban szereplő teljesítményével kapcsolatos adatokra mutató hivatkozást tartalmaz. A későbbi tájékozódás érdekében őrizze meg az energiahatékonysági címkét a használati útmutatóval és a készülékhez mellékelt minden egyéb dokumentummal együtt.

Ugyanezek az adatok az EPREL adatbázisban is megtalálhatók a <https://eprel.ec.europa.eu> hivatkozás, továbbá a készülék adattábláján levő modellnév és termékszám segítségével. Az energiabesorolási címkére vonatkozó részletes tájékoztatóért keresse fel a www.theenergylabel.eu weboldalt.

Csak az Egyesült Királyságban

A készülékhez mellékelt energiahatékonysági címkén található QR-kód a készülék teljesítményével kapcsolatos adatokra mutató hivatkozást tartalmaz. A későbbi tájékozódás érdekében őrizze meg az energiahatékonysági címkét a használati útmutatóval és a készülékhez mellékelt minden egyéb dokumentummal együtt.

INFORMÁCIÓ A BEVIZSGÁLÓ INTÉZETEK SZÁMÁRA

Bármely EcoDesign hitelesítéshez a készülék üzembe helyezésének és előkészítésének meg kell felelnie az alábbi szabványnak:

UK	BS EN 62552
EU, Svájc, Izrael	EN 62552
Ausztrália	IEC 62552
Dél-Afrika	SANS 62552
EGYESÜLT ARAB EMÍRSÉGEK	UAE.S 5010-3:2022

GCC	SASO-2892_2018
-----	----------------

A jelen használati utasítás "Üzembe helyezés" fejezetében található a szellőzésre vonatkozó követelmények, a készülékfülke méretei és a minimális térközök. Kérjük, vegye fel a kapcsolatot a gyártóval bármely egyéb információért, többek között a betöltési terveért.

KÖRNYEZETVÉDELMI TUDNIVALÓK

Hasznosítsa újra a szimbólummal ellátott anyagokat . A csomagolást az újrahasznosítás érdekében tegye a megfelelő konténe-

rekbe. Segítsen a környezet és az emberi egészség védelmében az elektromos és elektronikus készülékek hulladékának újrahasznosításával. Ne dobja ki a szimbólummal

ellátott készülékeket  a háztartási hulladékkal. Juttassa el a terméket a helyi újrahaszno-

sító létesítménybe, vagy vegye fel a kapcsolatot a helyi önkormányzati szervevel.

INFORMAZIONI PER LA SICUREZZA

Leggere attentamente le istruzioni fornite prima di installare e utilizzare l'apparecchiatura. I produttori non sono responsabili di eventuali lesioni o danni derivanti da un'installazione o un uso scorretti. Conservare sempre le istruzioni in un luogo sicuro e accessibile per poterle consultare in futuro.

Sicurezza dei bambini e delle persone vulnerabili

- Quest'apparecchiatura può essere usata da bambini a partire da 8 anni di età e da adulti con capacità fisiche, sensoriali o mentali limitate o con scarsa esperienza e conoscenza sull'uso dell'apparecchiatura, solamente se sorvegliati o se istruiti relativamente all'utilizzo in sicurezza dell'apparecchiatura e se hanno compreso i rischi coinvolti. I bambini di età compresa tra i 3 e gli 8 anni e le persone con disabilità diffuse e complesse possono caricare e scaricare l'apparecchiatura a condizione che siano stati istruiti adeguata-

mente. Tenere i bambini al di sotto dei 3 anni lontani dall'apparecchiatura, a meno che non vi sia una supervisione continua.

- Sorvegliare i bambini per assicurarsi che non giochino con l'apparecchiatura.
- I bambini non devono eseguire interventi di pulizia e manutenzione sull'elettrodomestico senza essere supervisionati.
- Tenere gli imballaggi lontano dai bambini e smaltirli in modo adeguato.

Avvertenze di sicurezza generali

- Quest'apparecchiatura è destinata esclusivamente alla conservazione di alimenti e bevande.
- Quest'apparecchiatura è progettata per un uso domestico singolo in un ambiente interno.
- Quest'apparecchiatura può essere utilizzata in uffici, camere d'albergo, camere di bed & breakfast, alloggi in agriturismo e altre sistemazioni simili in cui tale utilizzo non superi i livelli di utilizzo domestico (medi).

- Per evitare la contaminazione degli alimenti rispettare le seguenti istruzioni:
 - non aprire la porta per lunghi periodi;
 - pulire regolarmente le superfici che possono venire a contatto con gli alimenti e i sistemi di drenaggio accessibili;
 - conservare la carne e il pesce crudo in contenitori adeguati in frigorifero, in modo che non venga a contatto con altri alimenti e non goccioli su altri alimenti.
- **AVVERTENZA:** Verificare che le aperture di ventilazione, sia sull'apparecchiatura che nella struttura da incasso, siano libere da ostruzioni.
- **AVVERTENZA:** Non usare dispositivi elettrici o altri mezzi artificiali non raccomandati dal produttore allo scopo di accelerare il processo di sbrinamento.
- **AVVERTENZA:** Non danneggiare il circuito refrigerante.
- **AVVERTENZA:** Non utilizzare apparecchiature elettriche all'interno dei com-
parti di conservazione degli alimenti, ad eccezione di quelli consigliati dal costruttore.
- Non nebulizzare acqua né utilizzare vapore per pulire l'apparecchiatura.
- Pulire l'apparecchiatura con un panno inumidito e morbido. Utilizzare solo detersivi neutri. Non usare prodotti abrasivi, spugnette abrasive, solventi od oggetti metallici.
- Quando l'apparecchiatura resta vuota per un lungo periodo di tempo, spegnerla, sbrinarla, pulirla, asciugarla e lasciare la porta aperta per evitare la formazione di muffa al suo interno.
- Non conservare in questa apparecchiatura sostanze esplosive come bombolette spray contenenti un propellente infiammabile.
- Se il cavo di alimentazione è danneggiato, deve essere sostituito dal produttore, da un tecnico autorizzato o da una persona qualificata per evitare situazioni di pericolo.

ISTRUZIONI DI SICUREZZA

Installazione

AVVERTENZA!

L'installazione dell'apparecchiatura deve essere eseguita da personale qualificato.

- Rimuovere tutti i materiali di imballaggio.
- Non installare o utilizzare l'apparecchiatura se è danneggiata.
- Non usare l'apparecchiatura prima di installarla nella struttura a incasso date le misure di sicurezza.
- Seguire le istruzioni separate per l'installazione dell'apparecchiatura e l'inversione della porta disponibili sul nostro sito web.
- Prestare sempre attenzione in fase di spostamento dell'apparecchiatura, dato che è pesante. Usare sempre i guanti di sicurezza e le calzature adeguate.
- Assicurarsi che l'aria possa circolare liberamente attorno all'apparecchiatura.
- In fase di prima installazione o dopo aver girato la porta, attendere almeno 4 ore prima di collegare l'apparecchiatura alla sorgente di alimentazione. Questo serve a consentire all'olio di fluire nuovamente nel compressore.
- Prima di eseguire eventuali operazioni sull'apparecchiatura (ad esempio invertire la porta), togliere la spina dalla presa di corrente.
- Non installare l'apparecchiatura vicino a radiatori o fornelli, forni o piani cottura, se non diversamente specificato nelle istruzioni di installazione.
- Non esporre l'apparecchiatura alla pioggia.
- Non installare l'apparecchiatura dove sia esposta alla luce solare diretta.
- Non installare questa apparecchiatura in aree troppo umide o troppo fredde.
- Quando si sposta l'apparecchiatura, sollevarla dal bordo anteriore, così da non graffiare il pavimento.
- Proteggere il pavimento dai graffi quando si inverte lo sportello dell'apparecchiatura.
- L'apparecchiatura contiene un sacchetto di essiccante. Questo prodotto non è un giocattolo. Questo prodotto non è un alimento. Smaltirlo immediatamente.

Collegamento elettrico

AVVERTENZA!

Rischio di incendio e scossa elettrica.

AVVERTENZA!

In fase di posizionamento dell'apparecchiatura, verificare che il cavo di alimentazione non sia intrappolato o danneggiato.

AVVERTENZA!

Non utilizzare prese multiple e prolunghe.

ATTENZIONE!

Il collegamento elettrico necessario per l'installazione dell'apparecchiatura deve essere eseguito da un elettricista qualificato.

- Verificare che i parametri sulla targhetta siano compatibili con le indicazioni elettriche dell'alimentazione.
- L'apparecchiatura deve disporre di una messa a terra.
- Utilizzare sempre una presa elettrica con contatto di protezione correttamente installata.
- Se la presa di alimentazione domestica non è collegata a terra, collegare l'apparecchiatura a una messa a terra separata in conformità alle normative vigenti, consultando un elettricista qualificato.
- Accertarsi di non danneggiare i componenti elettrici (ad es. la spina di alimentazione, il cavo di alimentazione, il compressore). Contattare il centro di assistenza tecnica autorizzato o un elettricista per sostituire i componenti elettrici.
- Il cavo di alimentazione deve rimanere sotto il livello della spina di alimentazione.
- Inserire la spina di alimentazione nella presa solo al termine dell'installazione. Verificare che la spina di alimentazione rimanga accessibile dopo l'installazione.
- Non tirare il cavo di alimentazione per scollegare l'apparecchiatura. Tirare sempre dalla spina.

- L'apparecchiatura è dotata di una presa 13 A. Se si rendesse necessario cambiare il fusibile della spina di alimentazione, utilizzarne uno da 13 A ASTA (BS 1362) (solo Regno Unito e Irlanda).

Utilizzo

AVVERTENZA!

Rischio di lesioni, scottature o scosse elettriche.



L'apparecchiatura contiene gas infiammabile, isobutano (R600a), un gas naturale con un alto livello di compatibilità ambientale. Fare attenzione a non danneggiare il circuito refrigerante che contiene isobutano.

- Non modificare le specifiche tecniche dell'apparecchiatura.
- È severamente vietato qualsiasi uso del prodotto a incasso come libera installazione.
- Questa apparecchiatura è destinata a un utilizzo a temperature ambiente comprese tra 10°C e 43°C. L'intervallo di temperature specificato garantisce il corretto funzionamento dell'apparecchiatura.
- Non introdurre apparecchiature elettriche (ad es. gelatiere) nell'apparecchiatura se non specificamente consentito dal produttore.
- Nel caso di danno al circuito refrigerante, assicurarsi che non si sviluppino fiamme libere e scintille nel locale. Aerare bene l'ambiente.
- Non appoggiare oggetti incandescenti sulle parti in plastica dell'apparecchiatura.
- Non introdurre bevande analcoliche nel vano congelatore. Si verrà a creare una pressione nel contenitore della bevanda.
- Non conservare gas e liquidi infiammabili nell'apparecchiatura.
- Non appoggiare o tenere liquidi o materiali infiammabili, né oggetti facilmente infiammabili sull'apparecchiatura, al suo interno o nelle immediate vicinanze.
- Non toccare il compressore o il condensatore. Sono incandescenti.
- Non togliere o toccare gli oggetti nel vano congelatore con le mani bagnate o umide.
- Non ricongelare del cibo precedentemente scongelato.
- Attenersi alle istruzioni per la conservazione riportate sulla confezione del cibo surgelato.

- Avvolgere gli alimenti con materiali per uso alimentare prima di metterli nello scomparto del congelatore.
- Evitare che gli alimenti vengano a contatto con le pareti interne degli scomparti dell'apparecchiatura.

Illuminazione interna

AVVERTENZA!

Pericolo di scossa elettrica.

- Questo prodotto contiene una o più sorgenti luminose di classe di efficienza energetica G.
- Per quanto riguarda la lampada o le lampade all'interno di questo prodotto e le lampade di ricambio vendute separatamente: Queste lampade sono destinate a resistere a condizioni fisiche estreme negli elettrodomestici, come temperatura, vibrazioni, umidità, o sono destinate a segnalare informazioni sullo stato operativo dell'apparecchio. Non sono destinate ad essere utilizzate in altre applicazioni e non sono adatte per l'illuminazione di ambienti domestici.

Cura e pulizia

AVVERTENZA!

Rischio di lesioni o danni all'apparecchiatura.

- Prima di eseguire qualunque intervento di manutenzione, spegnere l'apparecchiatura ed estrarre la spina dalla presa.
- L'unità refrigerante di questa apparecchiatura contiene idrocarburi. L'unità deve essere ricaricata ed ispezionata esclusivamente da personale qualificato.

Assistenza tecnica

- Per far riparare l'apparecchiatura, rivolgersi a un Centro di Assistenza Autorizzato. Utilizzare solo ricambi originali.
- Tenere presente che la riparazione autonoma o non professionale possono avere conseguenze sulla sicurezza e potrebbero invalidare la garanzia.
- I pezzi di ricambio seguenti sono disponibili per almeno 7 anni dopo la cessazione della produzione del modello: termostati, sensori di temperatura, circuiti stampati, sorgenti luminose, maniglie delle porte, cerniere delle porte, vassoi e cestelli. Le guarnizioni per porte sono

disponibili per almeno 10 anni dopo la cessazione della produzione del modello.

La durata potrebbe essere più lunga nel tuo Paese. Per ulteriori informazioni visita il nostro sito web.

- Si prega di notare che alcuni di questi pezzi di ricambio sono disponibili solo per i riparatori professionisti e che non tutti i pezzi di ricambio sono rilevanti per tutti i modelli.

Smaltimento

AVVERTENZA!

Rischio di lesioni o soffocamento.

- Staccare la spina dall'alimentazione elettrica.
- Tagliare il cavo di rete e smaltirlo.
- Rimuovere la porta per evitare che bambini e animali domestici rimangano chiusi all'interno dell'apparecchiatura.
- Il circuito refrigerante e i materiali di isolamento di questa apparecchiatura rispettano l'ozono.
- La schiuma isolante contiene gas infiammabili. Contattare le autorità locali per ricevere informazioni su come smaltire correttamente l'apparecchiatura.
- Non danneggiare i componenti dell'unità refrigerante che si trovano vicino allo scambiatore di calore.

PANNELLO DEI COMANDI

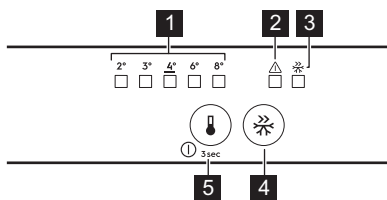

- 1 Spie della temperatura**
- 2 Spia di allarme**
Premere un tasto qualsiasi per disattivare l'allarme acustico e visivo.
- 3 FastFreeze indicatore**
- 4 FastFreeze tasto**
Premere per attivare/disattivare.
- 5 Tasto di regolazione della temperatura/ Tasto ON/OFF**
Premere per impostare la temperatura (2°C- 8°C; consigliata 4°C).

Accensione/Spengimento

Accensione: Collegare la spina alla presa di alimentazione. Se tutti gli indicatori LED sono spenti, premere il tasto di regolazione della temperatura.

Spengimento: Premere il tasto di regolazione della temperatura per 3 sec e fino a quando tutti gli indicatori non si spengono.

Funzione FastFreeze

Utilizzare FastFreeze per congelare rapidamente in congelatore.

Attivare la funzione almeno 24 h prima di posizionare il cibo. La funzione si arresta dopo un massimo di 52 h.

Allarmi

-  Tipi di allarme in base al modello.

Premere un tasto qualsiasi per disattivare l'allarme acustico e visivo.

Allarme temperatura elevata

Quando la temperatura nel congelatore è troppo alta, la spia di allarme lampeggia e il suono è attivo fino a quando le condizioni appropriate non vengono ripristinate. Il segnale acustico si spegne automaticamente dopo 1 h.

Allarme di porta aperta

Quando la porta del frigorifero viene lasciata aperta per 5 min la spia di allarme inizia a lampeggiare e il suono è attivato. Chiudere la porta per interrompere l'allarme.

Blackout della corrente

Quando la temperatura nell'apparecchiatura aumenta a causa di una prolungata interruzione di corrente, la spia di allarme lampeggia e il segnale acustico si attiva.

USO QUOTIDIANO

① Apparecchiatura in base al modello.

Posizionamento dei ripiani



Ripiano flessibile: la metà anteriore del ripiano flessibile può essere collocata sotto alla seconda metà. Estrarre con cautela la metà anteriore e farla scorrere nel binario inferiore.

Controllo umidità

Gestione del controllo dell'umidità tramite un dispositivo nel ripiano in vetro del cassetto della verdura:

- Fessure chiuse: quantità ridotte di frutta e verdura.
- Fessure aperte: maggiori quantità di frutta e verdura.

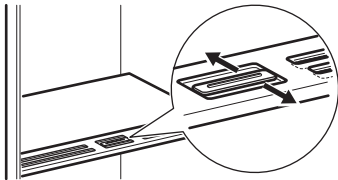

① Non collocare alimenti sul dispositivo di controllo dell'umidità.

Indicatore della temperatura

Se OK viene visualizzato (A), mettere gli alimenti freschi nell'area indicata dal simbolo. In caso contrario (B), attendere almeno 12 h e ricontrollare. Se ancora non è OK (B), impostare una temperatura più fredda.



Ventola



La ventola si attiva automaticamente quando necessario. Non rimuovere la copertura della ventola.

CONSIGLI E SUGGERIMENTI

Consigli per il risparmio energetico

- Congelatore: La configurazione originale garantisce l'uso più efficiente dell'energia.
- Frigorifero: La configurazione con i cassetti nella parte inferiore dell'apparecchiatura e i ripiani distribuiti uniformemente garantisce l'uso più efficiente dell'energia. La posizione degli scomparti sulla porta non influisce sul consumo energetico.
- Non aprire frequentemente la porta e limitare il più possibile i tempi di apertura.

- Congelatore: Più fredda è l'impostazione della temperatura, maggiore è il consumo di energia.
- Frigorifero: Non impostare una temperatura troppo alta, a meno che non sia richiesta dalle caratteristiche dell'alimento.
- Se la temperatura ambiente è elevata, il controllo della temperatura è impostato su un valore basso e l'apparecchiatura è a pieno carico, il compressore può funzionare in maniera ininterrotta, causando la formazione di brina o di ghiaccio sull'evaporatore. In questo caso

impostare il controllo della temperatura su una posizione più elevata per consentire lo sbrinamento automatico.

- Non coprire le griglie o i fori di ventilazione.

Consigli per il congelamento

- Non congelare bottiglie o lattine con liquidi, in particolare bevande contenenti anidride carbonica. Possono esplodere durante il congelamento.
- Non mettere cibi caldi nel congelatore.
- Non collocare alimenti freschi non congelati direttamente accanto a quelli già congelati.
- Non mangiare i cubetti di ghiaccio, i ghiaccioli o le granite subito dopo averli tolti dal congelatore.
- Non congelare nuovamente il cibo scongelato.

Consigli per la conservazione di cibi congelati



- Scomparto congelatore contrassegnato con .
- Una buona impostazione della temperatura che garantisce la conservazione degli alimenti congelati è una temperatura inferiore o uguale a -18 °C.
- L'impostazione di una temperatura più elevata all'interno dell'apparecchiatura può portare a una minore durata di conservazione.
- L'intero scomparto del congelatore è adatto alla conservazione di prodotti alimentari surgelati.
- Lasciare abbastanza spazio intorno al cibo per permettere all'aria di circolare liberamente.

Periodo di conservazione per scomparto congelatore

Tipo di cibo	Periodo di conservazione (mesi)
Pane	3
Frutta (a eccezione degli agrumi)	6-12
Verdure	8-10
Avanzi senza carne	1-2
Latticini:	
Burro	6-9

Tipo di cibo	Periodo di conservazione (mesi)
Formaggio a pasta molle (ad es. mozzarella)	3 - 4
Formaggio a pasta dura (ad es. parmigiano, cheddar)	6
Frutti di mare:	
Pesci grassi (ad es. salmone, sgombro)	2-3
Pesci magri (ad es. merluzzo, platessa)	4-6
Gamberetti	12
Vongole e cozze sgusciate	3 - 4
Pesce cotto	1-2
Carne:	
Pollame	9-12
Manzo	6-12
Maiale	4-6
Agnello	6-9
Salsiccia	1-2
Prosciutto	1-2
Avanzi con carne	2-3

Consigli per la refrigerazione dei cibi

 Il comparto alimenti freschi è contrassegnato (sulla targhetta dei dati) con .

- Una buona impostazione della temperatura che garantisce la conservazione degli alimenti freschi è una temperatura inferiore o uguale a +4°C.
- Utilizzare sempre contenitori chiusi per liquidi e per alimenti, per evitare sapori o odori nello scomparto.
- Per evitare la contaminazione incrociata tra cibo cotto e crudo, coprire il cibo cotto e separarlo da quello crudo.
- Avvolgere la carne e posizionarla sul ripiano di vetro sopra il cassetto delle verdure.
- Sbrinare gli alimenti all'interno del frigorifero.
- Non inserire cibo caldo all'interno dell'apparecchiatura.

- Pulire frutta e verdura e collocarle in un cassetto apposito (cassetto verdura).
- Non conservare la frutta esotica nel frigorifero.

- Non conservare le verdure come pomodori, patate, cipolle e aglio nel frigorifero.
- Chiudere le bottiglie prima di metterle nel frigorifero.

CURA E PULIZIA

Pulizia dell'interno

Prima di utilizzarlo per la prima volta, pulire l'interno e gli accessori con acqua tiepida e sapone neutro, quindi asciugare. Pulire regolarmente l'apparecchiatura e le guarnizioni delle porte.

Pulire il pannello dei comandi con un panno umido e asciugarlo con un panno morbido. Non usare detersivi.

Pulire il foro di scarico dell'acqua di sbrinamento, situato sul retro dello scomparto frigorifero, utilizzando regolarmente il detergente per tubi.

ⓘ Non lavare gli accessori e le parti dell'apparecchiatura in lavastoviglie.

Sbrinamento dell'apparecchiatura Frigorifero:

Lo sbrinamento del vano frigorifero è automatico.

Congelatore:

ⓘ Non usare mai utensili metallici appuntiti per rimuovere la brina dall'evaporatore del congelatore.

Sbrinare il congelatore, quando lo strato di brina raggiunge uno spessore superiore a 3 mm.

1. Spegner e scollegare l'apparecchiatura.
2. Rimuovere gli alimenti conservati.
3. Lasciare aperta la porta e proteggere il pavimento dall'acqua.
4. Asciugare il vano interno dopo lo scongelamento.
5. Accendere l'apparecchiatura. Chiudere la porta.
6. Impostare la temperatura più bassa per almeno 3 h prima di rimettere gli alimenti nello scomparto congelatore.

RISOLUZIONE DEI PROBLEMI

L'apparecchiatura non funziona.

- Collegare correttamente la spina alla presa elettrica.
- Accendere l'apparecchiatura.
- Verificare che ci sia tensione nella presa elettrica. Contattare un elettricista qualificato.

L'apparecchiatura è rumorosa.

Controllare che l'apparecchiatura sia supportata correttamente.

L'allarme acustico o visivo è attivo.

Chiudere lo sportello o premere un tasto qualsiasi per disattivare l'allarme acustico.

Il compressore funziona in modo continuo.

- Regolare la temperatura.
- Attendere che la temperatura si stabilizzi.
- Prima di introdurre gli alimenti, lasciarli raffreddare a temperatura ambiente.

- Chiudere correttamente la porta.

La porta non è allineata o interferisce con la griglia di ventilazione.

Fare riferimento alle istruzioni di installazione.

La porta non si apre facilmente.

Attendere alcuni secondi fra la chiusura della porta e la sua riapertura.

C'è una quantità eccessiva di brina e ghiaccio.

- Chiudere correttamente la porta.
- Pulire o sostituire la guarnizione.
- Avvolgere correttamente il cibo.
- Regolare la temperatura.

Sulla piastra posteriore del frigorifero scorre l'acqua.

Questo fa parte del processo di scongelamento.

Si è condensata troppa acqua all'interno del frigorifero.

- Aprire la porta solo quando necessario e chiuderla completamente.
- In estate e in autunno impostare la temperatura più calda nel frigorifero (circa 6-7°C).

L'acqua scorre all'interno del frigorifero.

- Assicurarsi che gli alimenti non tocchino il pannello posteriore.
- Pulire lo scarico dell'acqua.

L'acqua scorre sul pavimento.

Collegare lo scarico dell'acqua di sbrinamento alla vaschetta di evaporazione.

Non è possibile impostare la temperatura.

Spegnere la funzione FastFreeze.

I LED relativi alle impostazioni della temperatura lampeggiano contemporaneamente.

Sistema di raffredd. per cibo freddo. La regolazione della temperatura è disattivata. Nel caso in cui il problema persista, contattare il Centro di Assistenza Autorizzato.

La lampada non funziona o le guarnizioni della porta sono danneggiate.

Contattare il Centro Assistenza Autorizzato.

DATI TECNICI

Le informazioni tecniche si trovano sull'etichetta energetica e sulla targhetta dei dati dell'apparecchiatura, che può trovarsi sopra o all'interno dell'apparecchiatura.

Solo per la Svizzera

Tensione: 220-240 V

Frequenza: 50 Hz

Solo per l'UE

Il codice QR sull'etichetta energetica fornita con l'apparecchiatura riporta un link web alle informazioni correlate al funzionamento di questa apparecchiatura nella banca dati EPREL dell'UE. Conservare l'etichetta energetica come riferimento insieme al manuale d'uso e a tutti gli altri documenti forniti

con questa apparecchiatura. È possibile trovare le stesse informazioni anche in EPREL utilizzando il link <https://eprel.ec.europa.eu> e il nome del modello e il numero di prodotto che si trovano sulla targhetta dell'apparecchiatura. Per informazioni dettagliate sull'etichetta energetica, vedere il sito www.theenergylabel.eu.

Solo per il Regno Unito

Il codice QR sull'etichetta energetica fornita con l'apparecchiatura riporta un link web alle informazioni correlate alle prestazioni dell'apparecchiatura. Conservare l'etichetta energetica come riferimento insieme al manuale d'uso e a tutti gli altri documenti forniti con questa apparecchiatura.

INFORMAZIONI PER GLI ISTITUTI DI TEST

L'installazione e la preparazione dell'apparecchiatura per qualsiasi verifica di EcoDesign devono essere conformi alla normativa:

UK	BS EN 62552
UE, Svizzera, Israele	EN 62552
Australia	IEC 62552
Sudafrica	SANS 62552

UAE	UAE.S 5010-3:2022
GCC	SASO-2892_2018

I requisiti di ventilazione, le dimensioni dell'incavo e le distanze minime dalla parte posteriore devono essere conformi a quanto indicato nel presente manuale d'uso sotto "Installazione". Contattare il produttore per qualsiasi altra informazione, compresi i piani di carico.

CONSIDERAZIONI SULL'AMBIENTE

Riciclare i materiali con il simbolo . Smaltire l'imballaggio negli appositi contenitori per il riciclaggio. Aiutare a proteggere l'ambiente e la salute umana riciclando rifiuti derivanti da apparecchiature elettriche ed elettroniche.

Non smaltire le apparecchiature che riportano il simbolo  con i rifiuti domestici. Portare il prodotto al punto di riciclaggio più vicino o contattare il comune di residenza.

⚠ DROŠĪBAS NORĀDĪJUMI

Pirms ierīces uzstādīšanas un lietošanas rūpīgi izlasiet pievienotos norādījumus. Ražotājs neatbild par savainojumiem un bojājumiem, kas radušies ierīces nepareizas uzstādīšanas vai lietošanas rezultātā. Vienmēr glabājiet šīs instrukcijas drošā, pieejamā vietā, lai tās varētu izmantot nākotnē.

Bērnu un īpaši jutīgu personu drošība

- Šo ierīci drīkst izmantot bērni no 8 gadu vecuma un cilvēki ar ierobežotām fiziskām, sensorām vai garīgām spējām vai pieredzes un zināšanu trūkumu atbildīgas personas uzraudzībā vai, ja tie ir informēti par ierīces drošu lietošanu un izprot potenciālos riskus. Bērni vecumā no 3–8 gadiem un personas ar ļoti plašu un sarežģītu invaliditāti var ievietot priekšmetus ierīcē un izņemt tos, ja viņi ir atbilstoši apmācīti. Neļaujiet bērniem trīs gadu vecumu nerasniegušiem bērniem tuvoties ierīcei, ja

vien viņi netiek pastāvīgi uzraudzīti.

- Bērni jāuzrauga, lai viņi nerotaļātos ar ierīci.
- Bērni nedrīkst tīrīt ierīci un veikt tās apkopi bez uzraudzības.
- Neļaujiet bērniem tuvoties iepakojumam un atbrīvojieties no tā pienācīgā veidā.

Vispārīgā drošība

- Šī ierīce ir paredzēta tikai pārtikas un dzērienu glabāšanai.
- Šī ierīce ir izstrādāta tikai izmantošanai mājas apstākļos un telpās.
- Šo ierīci var izmantot birojos, viesnīcu viesu numuriņos, pansiju viesu numuriņos, lauku viesu mājās un citās līdzīgās uzturēšanās vietās, kurās izmantošana nepārsniedz (vidējo) māj-saimniecības lietošanas intensitāti.
- Lai izvairītos no pārtikas produktu piesārņošanas, ievērojiet šādus norādījumus:
 - neatstājiet durvis atvērtas ilgstoši;
 - regulāri tīriet virsmas, kas var saskarties ar

- pārtiku un pieejamām noplūdes sistēmām;
- glabājiet jēlu gaļu un zivis piemērotās tvertnēs ledusskapī, lai tās nesa-skartos ar vai neuzpilētu uz citiem produktiem.
 - UZMANĪBU: Rūpējieties, lai neaizsērētu ierīces korpusa vai iebūvētās konstrukcijas ventilācijas atveres.
 - UZMANĪBU: Nelietojiet ražotāja neieteiktas mehāniskas ierīces vai citus līdzekļus atkuššanas procesa paātrināšanai.
 - UZMANĪBU: Nebojājiet dzesētāja kontūru.
 - UZMANĪBU: Nelietojiet elektroierīces ēdiena uzglabāšanai paredzētajos ierīces nodaļījumos, ja vien to izmantošanu neiesaka ražotājs.
 - Ierīces tīrīšanai neizmantojiet ūdens smidzinātāju un tvaika tīrītāju.
 - Tīriet ierīci ar mitru mīkstu drānu. Izmantojiet tikai neitrālus mazgāšanas līdzekļus. Neizmantojiet abrazīvus izstrādājumus, abrazīvus sūkļus, šķīdinātājus vai metāla priekšmetus.
 - Ja ledusskapis ilgstoši paliek tukšs, izslēdziet to, atkausējiet, iztīriet, nosusiniet un atstājiet vaļā durvis, lai ierīcē neveidotos pelējums.
 - Neglabājiet ierīcē sprāgstošas vielas, piemēram, aerosolus ar uzliesmojošu propelentu.
 - Ja strāvas padeves vads ir bojāts, tas ir jānomaina ražotājam, autorizētajam servisa centram vai kvalificētam speciālistam, lai izvairītos no nelaimes gadījuma.

DROŠĪBAS NORĀDĪJUMI

Uzstādīšana

BRĪDINĀJUMS!

Ierīci drīkst uzstādīt tikai sertificēti speciālisti.

- Noņemiet visu iesaiņojumu.
- Neuzstādieliet un nelietojiet bojātu ierīci.
- Nelietojiet ierīci, pirms ievietojat to iebūvētā struktūrā drošības izturēšanās dēļ.
- Atsevišķi norādījumi attiecībā uz ierīces instalāciju un durvju vēršanās virziena maiņu pieejami mūsu tīmekļa vietnē.
- Vienmēr uzmanīgi pārvietojiet ierīci, jo tā ir smaga. Vienmēr izmantojiet drošības cimdus un slēgtus apavus.
- Raugieties, lai ap ierīci var brīvi cirkulēt gaiss.
- Pēc uzstādīšanas vai durvju vēršanās virziena maiņas nogaidiet vismaz 4 stundas, līdz pieslēdzat ierīci elektrotīklam. Tas ļauj eļļai ieplūst atpakaļ kompresorā.
- Pirms jebkāda darba veikšanas ar ierīci (piemēram, durvju vēršanās virziena maiņas) atvienojiet kontaktdakšu no kontaktligzdas.
- Neuzstādieliet ierīci radiatoru vai plīts, cepeškrāsns, plīts vai plīts virsmas

tuvumā, ja vein uzstādīšanas norādēs nav noteikts savādāk.

- Nepakļaujiet ierīci lietus iedarbībai.
- Neuzstādi ierīci vietā, kur tā ir pakļauta tiešai saules gaismai.
- Neuzstādi ierīci pārāk mitrās un pārāk aukstās vietās.
- Pārvietojot ierīci, paceliet to aiz priekšējās malas, lai izvairītos no grīdas saskrāpēšanas.
- Aizsargājiet grīdu pret skrāpējumiem, mainot ierīces durvju vēršanās virzienu.
- Ierīces komplektācijā ir iekļauts mitruma uzsūcēja maisiņš. Tā nav rotallieta. Tas nav ēdams. Izmetiet to nekavējoties.

Pieslēgums elektrotīklam

BRĪDINĀJUMS!

Ugunsgrēka un elektrošoka risks!

BRĪDINĀJUMS!

Novietojot ierīci, pārliecinieties, ka vads nav aizķēries vai bojāts.

BRĪDINĀJUMS!

Neizmantojiet vairāku kontaktspraudņu adapterus un pagarinātājus.

UZMANĪBU!

Visus elektriskos darbus, kas nepieciešami šīs ierīces uzstādīšanai, drīkst veikt kvalificēts elektriķis.

- Pārliecinieties, ka tehnisko datu plāksnītē norādītie parametri atbilst elektrotīkla parametriem.
- Ierīcei jābūt iezemētai.
- Vienmēr izmantojiet pareizi uzstādītu un drošu kontaktlīdzdu.
- Ja mājas elektroapgādes kontaktlīdzda nav sazēmēta, savienojiet ierīci ar atsevišķu zemējumu, kas atbilst pašlaik spēkā esošajiem noteikumiem, konsultējoties ar kvalificētu elektriķi.
- Pārliecinieties, ka netiek bojātas elektrotehniskās sastāvdaļas (piem., elektrotīkla kontaktspraudnis, elektroapgādes kabelis, kompresors). Sazinieties ar pilnvarotu servisa centru vai elektriķi, lai aizstātu elektrotehniskos komponentus.
- Elektroapgādes kabelim jāatrodas zemāk par elektrotīkla kontaktlīdzdu.
- Pieslēdziet kontaktspraudni kontaktlīdzdai tikai uzstādīšanas beigās. Pārbaudiet, vai

pēc uzstādīšanas kontaktspraudnim var brīvi piekļūt.

- Nekad neatslēdziet ierīci no tīkla, velkot aiz strāvas kabelja. Vienmēr velciet aiz kontaktspraudņa.
- Šī ierīce ir aprīkota ar 13 A kontaktspraudni. Ja nepieciešams nomainīt kontaktspraudņa drošinātāju, izmantojiet tikai 13 ampēru ASTA (BS 1362) drošinātāju.

Lietošana

BRĪDINĀJUMS!

Savainojumu, apdegumu vai elektrošoka risks.



Ierīce satur uzliesmojošu gāzi, izobutānu (R600a), dabasgāzi, kas ir videi praktiski nekaitīga. Rīkojieties uzmanīgi, lai nesabojātu dzesētāja shēmu, kas satur izobutānu.

- Nemainiet šī produkta specifikāciju.
- Iebūvētā produkta izmantošana atsevišķi stāvošas ierīces veidā ir stingri aizliegta.
- Šī ierīce ir paredzēta lietošanai apkārtējā temperatūrā no 10°C līdz 43°C. Pareizu ierīces darbību var garantēt norādītajā temperatūras diapazonā.
- Neievietojiet ierīcē elektropreces (piem., saldējuma gatavotājus), izņemot gadījumus, kad ražotājs ir atļāvis to darīt.
- Dzesētāja kontūra bojājuma gadījumā rūpējieties, lai ierīces atrašanās telpā nebūtu liesmu un aizdegšanās avotu. Vēdiniet telpu.
- Nepieļaujiet uzkarstošu priekšmetu, piemēram, plastmasas detaļu saskarsmi ar ierīci.
- Nenovietojiet gāzētus dzērienus saldētavas nodalījumā. Tas izraisīs spiedienu dzēriena tvertnē.
- Neievietojiet ierīcē uzliesmojošas gāzes un šķidrums ierīcē.
- Neievietojiet ierīcē un neglabājiet tās tuvumā vai uz tās viegli uzliesmojošas vielas vai ar viegli uzliesmojošām vielām piesūcinātus priekšmetus.
- Nepieskarieties kompresoram un kondensatoram. Tie ir karsti.
- Neizņemiet saldētavā ievietotus produktus un nepieskarieties tiem, ja jūsu rokas ir slapjas vai mitras.
- Nesaldējiet atkārtoti pārtiku, kas jau ir bijusi atsaldēta.
- Ievērojiet uz saldētās pārtikas iepakojuma sniegtos uzglabāšanas norādījumus.

- Pirms ievietošanas saldētavā ietiniet pārtiku jebkādā materiālā, kas paredzēts saskarei ar pārtiku.
- Nepieļaujiet ēdiena saskari ar ierīces nodalījumu iekšējām sienām.

Iekšējais apgaismojums

⚠ BRĪDINĀJUMS!

Elektrošoka risks.

- Šis izstrādājums satur vienu vai vairākus gaismas avotus, kuru energoefektivitātes klase ir G.
- Informācija par šajā produktā esošo lampu (lampām) un atsevišķi nopērkamajām rezerves lampām: Šīs lampas ir paredzētas ekstremāliem fiziskajiem apstākļiem, piemēram, temperatūrai, vibrācijai, mitrumam, mājtsaimniecības ierīcēs vai paredzētas informēšanai par ierīces darbības statusu. Tās nav paredzētas citiem lietošanas veidiem un nav piemērotas mājtsaimniecības telpu apgaismojumam.

Apkope un tīrīšana

⚠ BRĪDINĀJUMS!

Pastāv traumu un ierīces bojājumu risks.

- Pirms apkopes izslēdziet ierīci un atvienojiet to no elektrotīkla.
- Šīs ierīces dzesēšanas iekārta satur ogļūdeņražus. Dzesēšanas iekārta atkārtotas uzpildes darbus drīkst veikt tikai sertificēts speciālists.

Serviss

- Lai salabotu ierīci, sazinieties ar pilnvarotu servisa centru. Izmantojiet tikai oriģinālās rezerves daļas.

- Lūdzu, ņemiet vērā, ka pašrocīgi veikti remontdarbi vai remontdarbi, kurus veikušas neprofesionālas personas, var radīt apdraudējumu, un garantija var zaudēt spēku.
- Turpmāk norādītās rezerves daļas ir pieejamas vismaz septiņus gadus pēc modeļa ražošanas pārtraukšanas: termostati, temperatūras sensori, iespiestas shēmas, gaismas avoti, durvju rokturi, durvju enģes, paplātes un grozi. Durvju blīves ir pieejamas vismaz 10 gadus pēc modeļa ražošanas pārtraukšanas. Pieejamības laiks jūsu valstī var būt ilgāks. Lai iegūtu papildu informāciju, apmeklējiet mūsu tīmekļa vietni.
- Lūdzu, ņemiet vērā, ka dažas no šīm rezerves daļām ir pieejamas tikai profesionāliem remontētājiem un ka ne visas rezerves daļas der visiem modeļiem.

Ierīces utilizācija

⚠ BRĪDINĀJUMS!

Pastāv traumu un nosmakšanas risks.

- Atvienojiet ierīci no elektropadeves.
- Nogrieziet strāvas kabeli un izmetiet to.
- Izņemiet durvis, lai novērstu bērnu vai dzīvnieku ieslēgšanu ierīcē.
- Šīs ierīces dzesētāja shēma un izolācijas materiāli nekaitē ozona slānim.
- Izolācijas slānis satur viegli uzliesmojošu gāzi. Sazinieties ar vietējo pašvaldību, lai noskaidrotu, kā pareizi atbrīvoties no ierīces.
- Nesabojājiet dzesēšanas bloka daļu, kas atrodas blakus siltummainim.

VADĪBAS PANELIS

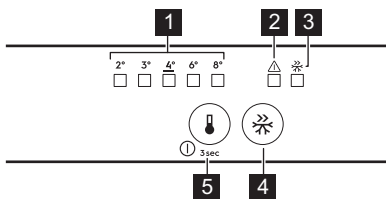

1 Temperatūras indikatori

2 Brīdinājuma indikators

Nospiediet jebkuru taustiņu, lai izslēgtu gan skaņas, gan vizuālo brīdinājumu.

3 FastFreeze indikators

4 FastFreeze taustiņš

Nospiediet, lai aktivizētu/deaktivizētu.

5 Temperatūras regulatora taustiņš/
Taustiņš ieslēgt/Izslēgt

Nospiediet, lai iestatītu temperatūru (2°C–8°C; ieteicams 4°C).

Ieslēgšana/izslēgšana

Ieslēgšana: Pievienojiet elektrošķirli vada spraudni elektrošķirli kontaktligzdai. Ja nedeg neviens LED indikators, pieskarieties temperatūras regulatora taustiņam.

Izslēgšana: Spiediet temperatūras regulatora taustiņu 3 s, līdz visi indikatori nodziest.

Funkcija FastFreeze

Izmantojiet FastFreeze, lai ātri sasaldētu produktus saldētavā.

Aktivizējiet funkciju vismaz 24 st pirms pārtikas produkta ievietošanas. Funkcija pārtrauc darboties pēc maks. 52 st.

Brīdinājumi

i Brīdinājumu veidi atšķiras pēc modeļa.

Nospiediet jebkuru taustiņu, lai izslēgtu gan skaņas, gan vizuālo brīdinājumu.

Brīdinājums par paaugstinātu temperatūru

Kad saldētavas temperatūra ir pārāk augsta, mirgo brīdinājuma indikators un dzirdams skaņas signāls, līdz tiek atjaunoti atbilstīgi apstākļi. Skaņa automātiski tiek izslēgta pēc 1 st.

Brīdinājums, ka durvis atvērtas

Ja ledusskapja durvis ir atvērtas 5 min, sāk mirgot brīdinājuma indikators un ieslēdzas skaņas signāls. Lai izslēgtu brīdinājumu, aizveriet durvis.

Pārtraukums enerģijas padevē.

Ja ierīces temperatūra paaugstinās ilgstoša enerģijas padeves pārtraukuma dēļ, mirgo brīdinājuma indikators un ieslēdzas skaņas signāls.

IKDIENAS LIETOŠANA

i Aprīkojums atšķiras atkarībā no modeļa.

Plauktu novietošana



Pārveidojams plaukts: priekšējo plaukta pusi var novietot zem otrās puses. Uzmanīgi izņemiet priekšējo pusi un ievietojiet to apakšējā slīdē.

Mitruma kontrole

Mitrumu varat kontrolēt, izmantojot ierīci dārzeņu atvilktnes stikla plauktā:

- Vārsti aizvērti: neliels augļu un dārzeņu daudzums.
- Vārsti atvērti: lielāks augļu un dārzeņu daudzums.

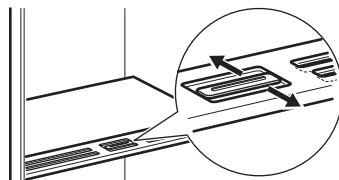

i Nenovietojiet nekādus pārtikas produktus uz mitruma kontroles ierīces.

Temperatūras indikators

Ja OK ir redzams (A), ievietojiet simbola norādītajā zonā svaigu pārtiku. Ja nav (B), uzgaidiet vismaz 12 st un pārbaudiet vēlreiz. Ja tas joprojām nav OK (B), iestatiet aukstāku temperatūru.



Ventilators,



Ventilators ieslēdzas automātiski pēc vajadzības. Neatvienojiet ventilatora vāku.

IETEIKUMI UN PADOMI

Padomi elektroenerģijas taupīšanai

- Saldētava. Oriģinālā konfigurācija nodrošina visefektīvāko enerģijas izmantošanu.
- Ledusskapis. Konfigurācijā ar ierīces apakšējā daļā ievietotām atvilktnēm un vienmērīgi izkārtotiem plauktiem tiek nodrošināts visefektīvākais elektroenerģijas patēriņš. Durvju plauktu pozīcija neietekmē elektroenerģijas patēriņu.
- Neviriniet bieži ierīces durvis un neturiet tās atvērtas ilgāk nekā tas nepieciešams.
- Saldētava: Jo aukstāka iestatītā temperatūra, jo lielāks elektroenerģijas patēriņš.
- Ledusskapis: Neiestatiet pārāk augstu temperatūru, ja vien tas nav nepieciešams pārtikai.
- Ja apkārtējās vides temperatūra ir augsta, temperatūras regulators ir iestatīts uz zemu temperatūru un ierīcē ir ievietots maksimāls produktu daudzums, tad kompresors, iespējams, darbosies nepārtrauktā darbības režīmā, veidojot apsarmojumu vai ledu uz iztvaikotāja. Šādā gadījumā iestatiet temperatūras regulatoru uz augstāku temperatūru, lai veiktu automātisku atkausēšanu.
- Neaizsedziet ventilācijas restes un atveres.

Saldēšanas padomi

- Nesasaldējiet pudeles vai skārdenes ar dzērieniem, jo īpaši, ja dzēriens satur oglekļa dioksīdu. Saldēšanas laikā tās var uzsprāgt.
- Neievietojiet saldētavas nodalījumā karstus ēdienus.
- Neievietojiet nesasaldētu pārtiku tieši blakus sasaldētai pārtikai.
- Neēdiet ledus gabaliņus, ledū sasaldētu ūdeni vai ledenes uzreiz pēc to izņemšanas no saldētavas, lai izvairītos no pārāk liela aukstuma mutē.
- Nesasaldējiet atkārtoti jau atkausētus produktus.

Padomi saldētas pārtikas glabāšanai

- Saldētavas nodalījums ir marķēts ar



- Labs temperatūras iestatījums, kas nodrošina saldētu pārtikas produktu glabāšanu temperatūrā, kas ir vienāda vai zemāka par -18°C .
- Augstāks temperatūras iestatījums ierīcē var saīsināt produktu derīguma termiņu.
- Saldētus pārtikas produktus var glabāt visā saldētavas nodalījumā.
- Atstājiet pietiekami daudz vietas apkārt produktiem, lai ap tiem varētu brīvi cirkulēt gaiss.

Glabāšanas laiks saldētavas nodalījumā

Pārtikas veids	Derīguma termiņš (mēneši)
Maize	3
Augļi (izņemot citrusaugļus)	6–12
Dārzeņi	8–10
Pārpalikumi, ne gaļa	1–2
Piena produkti:	
sviests	6–9
Mīksts siers (piem., mocarella)	3–4
Čiets siers (piem., parmezāns vai Cederas siers)	6
Jūras veltes:	
Treknas zivis (piem., lasis, skumbrija)	2–3
Tiasas zivis (piem., menca, plekste)	4–6
Garneles	12
Nolobīti ēdamie gliemeži un mīdijas	3–4
Termiski apstrādātas zivis	1–2
Gaļa:	
putnu gaļa	9–12
liellopa gaļa	6–12
cūkgaļa	4–6
jēra gaļa	6–9
Desiņas	1–2

Pārtikas veids	Derīguma termiņš (mēneši)
Šķiņķis	1–2
Pārpalikumi, ar gaļu	2–3

Ieteikumi pārtikas glabāšanai ledusskapī

i Svaigas pārtikas nodaļījums ir atzīmēts (datu plāksnītē) ar .

- Labs temperatūras iestāpījums, kas nodrošina svaigas pārtikas uzglabāšanu, ir +4 °C vai zemāks.
- Šķidrums un ēdienu glabāšanai vienmēr izmantojiet slēgtus traukus, ai izvairītos no garšām un smakām nodaļījumā.

- Lai izvairītos no pagatavota ēdiena un jēlu produktu savstarpēja piesārņojuma, ievietojiet pagatavoto apsegtā traukā un nošķiriet to no jēliem produktiem.
- Ietīniet piemērotā iepakojumā un novietojiet gaļu uz stikla plaukta virs dārzena atvilktnes.
- Atkausējiet pārtiku ledusskapī.
- Neievietojiet ierīcē karstus ēdienus.
- Nomazgājiet augļus un dārzeņus un novietojiet tos attiecīgajā (dārzena atvilktnē).
- Neuzglabājiet ledusskapī eksotiskos augļus.
- Neuzglabājiet ledusskapī glabāt tādus dārzeņus kā tomāti, kartupeļi, sīpoli un ķiploki.
- Aizskrūvējiet pudeles, pirms tās ieliekat ledusskapī.

APKOPE UN TĪRĪŠANA

Ierīces iekšpuses tīrīšana

Pirms sākat lietot ierīci, nomazgājiet tās iekšpusi un piederumus ar remdenu ūdeni un neitrālām ziepēm, pēc tam nosusiniet. Regulāri tīriet aprikojumu un durvju blīves.

Tīriet vadības paneli ar mitru drānu un nosusiniet to ar mikstu drānu. Nelietojiet mazgāšanas līdzekļus.

Regulāri iztīriet ledusskapja nodaļījuma aizmugurē esošo atkausēšanas ūdens novadīšanas atveri, izmantojot cauruļu tīrīšanas līdzekli.

i Nemazgājiet piederumus un ierīces daļas trauku mazgājamajā mašīnā.

Ierīces atkausēšana

Ledusskapis:

Ledusskapja nodaļījuma atkausēšana notiek automātiski.

Saldētava:

i Neizmantojiet asus metāla priekšmetus apsargojuma noņemšanai no saldētavas iztvaicētāja.

Atkausējiet saldētavu, kad sarmas kārtas biežums pārsniedz 3 mm.

1. Izslēdziet un atvienojiet ierīci no strāvas padeves.
2. Izņemiet uzglabāto pārtiku.
3. Atstājiet durvis atvērtas un pasargājiet grīdu no ūdens.
4. Pēc atkausēšanas izslaukiet iekšpusi.
5. Ieslēdziet ierīci. Aizveriet durvis.
6. Iestatiet zemāko temperatūru uz vismaz 3 st, pirms atkal ievietojat ēdienu saldētavā.

TRAUCĒJUMMEKLĒŠANA

Ierīce nedarbojas.

- Savienojiet elektrotīkla vada spraudni ar elektrotīkla kontaktligzdu pareizi.
- Ieslēdziet ierīci.
- Pārliecinieties, vai elektrotīkla kontaktligzdā ir spriegums. Sazinieties ar kvalificētu elektriķi.

Ierīce rada pārāk daudz trokšņu.

Pārbaudiet, vai ierīce ir pienācīgi atbalstīta.

Ieslēgts akustiskais vai vizuālais brīdinājuma signāls.

Lai izslēgtu akustisko signālu, aizveriet durvis vai nospiediet jebkuru taustiņu.

Kompresors darbojas nepārtraukti.

- Noregulējiet temperatūru.
- Nogaidiet, līdz temperatūra stabilizējas.
- Pirms ievietošanas ierīcē uzglabāšanai ļaujiet atdzist līdz istabas temperatūrai.
- Pareizi aizveriet durvis.

Ierīces durvis nav pareizi salāgotas, vai tās saskaras ar ventilācijas režģi.

Skatiet uzstādīšanas norādes.

Ierīces durvis neatveras viegli.

Pagaidiet dažas sekundes pirms atverat durvis pēc to aizvēšanas.

Ierīcē ir pārāk daudz sarmas un ledus.

- Pareizi aizveriet durvis.
- Nofīrieties vai nomainiet blīvi.
- Iepakojiet pārtiku atbilstoši.
- Noregulējiet temperatūru.

Uz ledusskapja aizmugurējās plātnes tek ūdens.

Šī ir daļa atkausēšanas procesa.

Ledusskapī ir pārāk daudz ūdens kondensāta.

- Atveriet durvis tikai nepieciešamības gadījumā un tās pilnībā aizveriet.

- Vasarā un rudenī ledusskapī iestatiet siltāku temperatūru (apm. 6–7°C).

Ledusskapī tek ūdens.

- Pārlicinieties, vai pārtikas produkti nepieskaras aizmugurējai plātnē.
- Izfīrieties ūdens noteci.

Uz grīdas tek ūdens.

Savienojiet kūstošā ūdens izvadu ar iztvaikojuma uztveršanas paplāti.

Nevar iestatīt temperatūru.

Izslēdziet FastFreeze funkciju.

Vienlaikus mirgo temperatūras iestatījumu gaismas diodes.

Dzesēšanas sistēma uztur pārtikas produktus aukstus. Temperatūras regulēšana ir izslēgta. Ja problēma joprojām pastāv, sazinieties ar pilnvaroto servisa centru.

Nedarbojas lampa vai ir bojātas durvju blīves.

Sazinieties ar pilnvaroto servisa centru.

TEHNISKIE DATI

Tehniskā informācija ir norādīta energoefektivitātes marķējumā un ierīces tehnisko datu plāksnītē, kas var atrasties uz ierīces vai tās iekšpusē.

Tikai Šveicē

Spriegums: 220-240 V

Frekvence: 50 Hz

Tikai ES

QR kods uz ierīces komplektācijā iekļautā energoefektivitātes marķējuma sniedz tīmekļa saiti uz informāciju par ES EPREL datu bāzē iekļauto ierīces ekspluatācijas raksturlielumu informāciju. Glabājiet energoefektivitātes marķējumu kopā ar lietotāja rokasgrāmatu un visiem pārējiem ierīces komplektācijā iekļau-

tajiem dokumentiem. Šo pašu informāciju var uzzināt arī EPREL, atverot saiti <https://eprel.ec.europa.eu> un norādot ierīces energoefektivitātes nominālo datu plāksnītē norādīto modeļa nosaukumu un produkta numuru. Lai saņemtu detalizētu informāciju par energomarķējumu, atveriet saiti www.theenergylabel.eu.

Tikai Apvienotajā Karalistē

QR kods uz ierīces komplektācijā iekļautā energomarķējuma sniedz tīmekļa saiti uz informāciju par ierīces ekspluatācijas parametriem. Glabājiet energoefektivitātes marķējumu kopā ar lietotāja rokasgrāmatu un visiem pārējiem ierīces komplektācijā iekļautajiem dokumentiem.

INFORMĀCIJA TESTĒŠANAS IESTĀDĒM

Ierīces uzstādīšana un sagatavošana EcoDesign pārbaudei atbilst:

UK	BS EN 62552
ES, Šveice, Izraēla	EN 62552
Austrālija	IEC 62552
Dienvīdāfrika	SANS 62552
AAE	UAE.S 5010-3:2022

GCC	SASO-2892_2018
-----	----------------

Ventilācijas prasībām, padziļinājumu izmēriem un minimālajam aizmugurējam attālumam jābūt tādām, kā norādīts šīs Lietotāja rokasgrāmatas Uztādīšana. nodaļā. Lai iegūtu vairāk informācijas, arī par ielādes shēmām, sazinieties ar ražotāju.

AR VIDĪ SAISTĪTI APSVĒRUMI

Nododiet otrreizējai pārstrādei materiālus ar simbolu . Ievietojiet iepakojuma materiālus atbilstošajos konteineros to otrreizējai pārstrādei. Palīdziet aizsargāt vidi un cilvēku veselību, nododot elektrisko un elektronisko ie-

kārtu atkritumus pārstrādei. Neizmetiet ierīces, kas apzīmētas ar simbolu  kopā ar mājsaimniecības atkritumiem. Nododiet ierīci vietējā pārstrādes uzņēmumā vai sazinieties ar savu pašvaldību.

SAUGOS INFORMACIJA

Prieš įrengdami ir naudodami šį prietaisą, atidžiai perskaitykite pateiktą instrukciją. Gamintojas neat-sako už sužalojimus ar nuostolius, patirtus dėl netinkamo prietaiso įrengimo ar naudojimo. Instrukciją visada laikykite saugioje ir pasiekiamoje vietoje, kad prireikus galėtumėte ja pasinaudoti.

Vaikų ir pažeidžiamų žmonių sauga

- Vyresni nei 8 metų vaikai ir asmenys, turintys fizinių, jutiminių arba protinių sutrikimų, arba asmenys, kuriems trūksta patirties ar žinių, šį prietaisą gali naudoti tik prižiūrimi kitų arba gavę nurodymus, kaip saugiai naudotis prietaisu, jei jie supranta su prietaiso naudojimu susijusius pavojus. Vaikams nuo 3 iki 8 metų ir rimtą ar sudėtingą negalią turintiems asmenims pakrauti ir iškrauti prietaisą leidžiamą tik tuomet, jei jie yra gerai išmokyti tinkamai tai daryti. Mažesnių nei 3 metų vaikų negalima palikti be priežiūros ar kitaip leisti

pasiekti naudojamą prietaisą.

- Vaikus būtina nuolat prižiūreti ir užtikrinti, kad jie nežaistų su buitinais prietaisais .
- Vaikai be priežiūros negali atlikti prietaiso valymo ir naudotojo priežiūros darbų.
- Visas pakuotės medžiagas saugokite nuo vaikų ir tinkamai pašalinkite.

Bendrieji saugos reikalavimai

- Šis prietaisas skirtas laikyti tik maistą ir gėrimus.
- Tai buitinis prietaisas, skirtas naudoti patalpose, viešam šeimos ūkiui.
- Šį prietaisą galima naudoti biuruose, viešbučių kambariuose, nakvynės ar svečių namuose ir kitoje panašioje aplinkoje, kur prietaiso naudojimo intensyvumas neviršija įprasto buitinio naudojimo.
- Laikykitės šių nurodymų, kad neužterštumėte maisto:
 - nepalikite durelių atidarytų ilgą laiką;

- reguliariai valykite paviršius, kurie liečiasi su maistu, ir pasiekiamas drenažo sistemas;
- šviežią mėsą ir žuvį laikykite tinkamoje taroje šaldytuve, kad nesiliestų su kitu maistu arba nelasėtų ant kito maisto.
- DĖMESIO! Pasirūpinkite, kad nebūtų užkimštos ventiliacinės angos, esančios prietaiso korpuse ar konstrukcijoje, kurioje prietaisas įmontuotas.
- DĖMESIO! Norėdami paspartinti atitirpinimo procesą, nenaudokite jokių mechaninių ar kitokių priemonių, išskyrus gamintojo rekomenduojamas.
- DĖMESIO! Nepažeiskite šaldymo sistemos.
- DĖMESIO! Maisto produktų skyriuose nelaikykite jokių elektrinių prietaisų, išskyrus gamintojo rekomenduojamus.
- Prietaisui valyti nenaudokite garų ir nepurkškite vandeniu.
- Valykite prietaisą drėgna, minkšta šluoste. Naudokite tik neutralius ploviklius. Nenaudokite šveičiamųjų produktų, šveitimo kempinių, tirpiklių arba metalinių grandyklų.
- Kai prietaisas ilgą laiką stovi tuščias, išjunkite, atitirpinkite, išvalykite, išdžiovinkite ir palikite dureles atviras, kad prietaise nesusidarytų pelėsis.
- Nelaikykite šiame prietaise sprogių ar degių medžiagų, pavyzdžiui, aerosolinių indų su degiomis medžiagomis.
- Jei pažeidžiamas maitinimo laidas, jį leidžiama keisti tik gamintojui, jo įgaliotajam techninės priežiūros centrui arba panašios kvalifikacijos asmenims – kitaip gali kilti pavojus.

SAUGOS INSTRUKCIJA

Montavimas

ĮSPĖJIMAS!

Šį prietaisą įrengti privalo tik atitinkamos kvalifikacijos specialistas.

- Nuimkite visas pakavimo medžiagas.
- Neįrenkite ir nenaudokite sugadinto prietaiso.

- Saugumo sumetimais nenaudokite prietaiso, prieš įrengdami jį balduose.
- Vadovaukitės atskiromis prietaiso montavimo ir durelių atidarymo krypties keitimo instrukcijomis, kurias rasite mūsų svetainėje.
- Visada būkite atsargūs, kai perkeliate prietaisą, nes jis yra sunkus. Visada mūvėkite apsaugines pirštines ir avėkite uždarą avalynę.

- Prietaisą įrenkite taip, kad aplink jį galėtų laisvai cirkuluoti oras.
- Pirmą kartą įrengus arba pakeitus durelių atidarymo kryptį, palaukite bent 4 valandas, prieš jungdami prietaisą į maitinimo tinklą. To reikia, kad alyva sutekėtų atgal į kompresorių.
- Prieš atlikdami bet kokius darbus su prietaisu (pvz., keičiant durelių atidarymo kryptį), ištraukite kištuką iš maitinimo lizdo.
- Nemontuokite prietaiso šalia radiatoriaus, viryklės, orkaitės ar kaitlentės, išskyrus atvejus, kai tai nurodyta prietaiso montavimo instrukcijoje.
- Nestatykite prietaiso ten, kur ant jo galėtų užlyti.
- Nemontuokite prietaiso ten, kur jį nuolat veiktu tiesioginė saulės šviesa.
- Neįrenkite prietaiso per daug drėgnose ar per šaltose vietose.
- Norėdami perkelti prietaisą į kitą vietą, kilstelėkite jį už priekinio krašto, kad nesubraižytumėte grindų.
- Keisdami durelių pusę, apsaugokite grindis nuo įbrėžimų.
- Prietaise yra sausiklio maišelis. Tai ne žaislas. Tai ne maistas. Iškart jį išmeskite.

Elektros prijungimas

ĮSPĖJIMAS!

Pavojus sukelti gaisrą ir gauti elektros smūgį.

ĮSPĖJIMAS!

Kai statote prietaisą, įsitikinkite, kad maitinimo laidas nebūtų prispaustas ar pažeistas.

ĮSPĖJIMAS!

Nenaudokite daugiakanalių kištukų, jungiklių ir ilginimo laidų.

DĖMESIO

Bet kokius šio prietaiso elektros prijungimo darbus turi atlikti kvalifikuotas elektrikas.

- Įsitikinkite, kad parametrai techninių duomenų plokštelėje atitinka maitinimo tinklo elektros vardinius duomenis.
- Prietaisą privaloma įžeminti.
- Visada naudokite tinkamai įrengtą įžemintą saugųjį elektros lizdą.
- Jei būtiniis maitinimo lizdas neįžemintas, pasikonsultavę su kvalifikuotu elektriku ir

laikydamiis galiojančių taisyklių prijunkite prietaisą prie atskirai įrengtos žemėjimo sistemos.

- Būkite atsargūs, kad nesugadintumėte elektrinių dalių (pvz., elektros kištuko, maitinimo kabelio, kompresoriaus). Jei prireiktų pakeisti kokią nors elektrinę dalį, išsikvieskite techninės priežiūros centro specialistą arba profesionalų elektriką.
- Maitinimo kabelis privalo būti žemiau elektros kištuko lygio.
- Elektros kištuką į tinklo lizdą junkite tik tuomet, kai visiškai pabaigsite įrengimą. Įsitikinkite, kad įrengus prietaisą, elektros laido kištuką būtų lengva pasiekti.
- Norėdami išjungti prietaisą, netraukite už maitinimo laido. Visada traukite paėmę už elektros kištuko.
- Šiame prietaise sumontuotas 13 A maitinimo laido kištukas. Jeigu reikia pakeisti maitinimo kištuko saugiklį, naudokite tik 13 A ASTA (BS 1362) saugiklį (tik Jungtinėje Karalystėje ir Airijoje).

Naudojimas

ĮSPĖJIMAS!

Pavojus susižaloti, nudegti, gauti elektros smūgį ar sukelti gaisrą.



Prietaise yra degių izobutano (R600a) dujų – tai gamtinės ir aplinkai visiškai nekenkiančios dujos. Būkite atsargūs, kad nepažeistumėte kopresoriaus šaldymo grandinės, kurioje yra izobutano.

- Nebandykite pakeisti šio prietaiso techninių savybių.
- Griežtai draudžiama įmontuojamąjį gaminį eksploatuoti neįmontuotą.
- Šis prietaisas skirtas naudoti 10°C–43°C temperatūros aplinkoje. Nurodytas temperatūros diapazonas užtikrins tinkamą prietaiso veikimą.
- Nedėkite į vidų elektrinių prietaisų (pvz., ledų gaminimo aparato), išskyrus gamintojo rekomenduojamus.
- Jeigu pažeisite šaltnešio liniją, nedėkite liepsnos ir apsaugokite aplinką nuo bet kokių kitų užsiliepsnojimo šaltinių. Gerai išvėdinkite patalpą.
- Saugokite prietaiso plastikines dalis nuo įkaitusių objektų.
- Šaldiklyje nelaikykite jokių gazuotų gėrimų. Skardinė ar kitoks indas gali sprogti.
- Prietaise nelaikykite degių dujų ar skysčių.

- Šalia prietaiso, į prietaisą arba ant jo nedėkite degių medžiagų arba degiomis medžiagomis sudrėkintų daiktų.
- Nelieskite kompresoriaus ir kondensatoriaus. Jie gali būti įkaitę.
- Drėgnomis ar šlapiomis rankomis neimkite ir nelieskite jokių šaldiklyje esančių produktų.
- Nešaldykite atšildyto maisto pakartotinai.
- Vadovaukitės ant šaldytų maisto produktų pakuočių pateiktais laikymo nurodymais.
- Suvyniokite maistą bet kokia sąlyčiui su maistu tinkančia medžiaga, prieš dėdami į šaldiklį.
- Pasirūpinkite, kad maistas neliestų vidinių prietaiso sienelių.

Vidinis apšvietimas

⚠ ĮSPĖJIMAS!

Elektros smūgio pavojus.

- Šiame prietaise yra vienas arba keli šviesos šaltiniai atitinkantys G energijos vartojimo efektyvumo klasę.
- Šio gaminio viduje esanti (-čios) lemputė (-ės) ir atskirai parduodamos atsarginės lemputės: Šios lemputės turi atlaikyti ekstremalias fizines sąlygas buitiniuose prietaisuose, pavyzdžiui, temperatūrą, vibraciją, drėgmę, arba yra skirtos informuoti apie prietaiso veikimo būseną. Jos nėra skirtos naudoti kitoms paskirtims ir netinka patalpoms apšviesti.

Priežiūra ir valymas

⚠ ĮSPĖJIMAS!

Galite susižeisti arba sugadinti prietaisą.

- Prieš vykdydami priežiūros darbus išjunkite prietaisą ir ištraukite maitinimo laidą kištuką iš elektros lizdo.
- Šio prietaiso šaldymo sistemoje yra angliavandenilio. Prietaiso techninės priežiūros ir sistemos užpildymo darbus

turi vykdyti tik atitinkamos kvalifikacijos specialistas.

Paslauga

- Dėl prietaiso remonto kreipkitės į įgaliotąjį techninės priežiūros centrą. Naudokite tik originalias dalis.
- Atkreipkite dėmesį, kad pačių arba neprofesionalus remontas gali turėti pasekmių saugai ir panaikinti garantiją.
- Nutraukus modelio gamybą šių atsarginių dalių bus galima įsigyti dar bent 7 metus: termostatų, temperatūros jutiklių, mikroschemų plokščių, šviesos šaltinių, durelių rankenų, vyrių, padėklų ir krepšių. Nutraukus modelio gamybą durelių tarpinių bus galima įsigyti dar bent 10 metų. Šis laikotarpis jūsų šalyje gali būti dar ilgesnis. Daugiau informacijos rasite mūsų internetinėje svetainėje.
- Įsidėmėkite, kad tam tikros šios atsarginės dalys yra prieinamos tik profesionaliems remonto specialistams ir kad ne visos atsarginės dalys yra aktualios visiems modeliams.

Seno prietaiso išmetimas

⚠ ĮSPĖJIMAS!

Pavojus susižeisti arba uždusti.

- Ištraukite maitinimo laidą kištuką iš maitinimo tinklo lizdo.
- Nupjaukite elektros laidą ir išmeskite jį.
- Išimkite dureles, kad vaikai ir gyvūnai neužsidarytų prietaiso viduje.
- Šio prietaiso šaltnešio grandinė ir izoliacinės medžiagos neardo ozono sluoksnio.
- Izoliaciniame porolone yra degių dujų. Norėdami sužinoti, kaip tinkamai išmesti seną prietaisą, susisiekite su atitinkama savivaldybės įstaiga.
- Nepažeiskite aušinimo įtaiso, esančio šalia šilumokaičio.

VALDYMO SKYDELIS

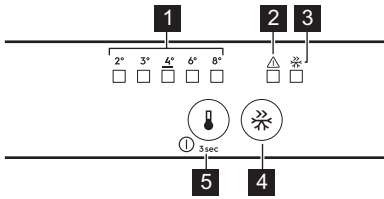

- 1 Temperatūros indikatoriai**
- 2 Įspėjamasis indikatorius**
Paspauskite bet kurį mygtuką, kad išjungtumėte garso signalą ir indikatorių.
- 3 FastFreeze indikatorius**
- 4 FastFreeze mygtukas**
Paspauskite norėdami įjungti / išjungti.
- 5 Temperatūros reguliavimo mygtukas / Ij. / išj. mygtukas**
Paspauskite, kad nustatytumėte temperatūrą (2°C- 8°C; rekomenduojama 4°C).

Išjungimas ir išjungimas

Išjungimas: Įkiškite maitinimo laido kištuką į tinklo lizdą. Jeigu visi LED indikatoriai išjungti, paspauskite temperatūros reguliavimo mygtuką.

Išjungimas: Spauskite temperatūros reguliavimo mygtuką 3 sek, kol užges visi indikatoriai.

FastFreeze funkcija

Naudokite FastFreeze norėdami greitai užšaldyti šaldiklyje.

Suaktyvinkite funkciją bent 24 val prieš dėdami maistą. Funkcija sustabdoma po ne daugiau kaip 52 val.

Įspėjamieji signalai

① Įspėjamųjų signalų tipai skiriasi priklausomai nuo modelio.

Paspauskite bet kurį mygtuką, kad išjungtumėte garso signalą ir indikatorių.

Įspėjamasis aukštos temperatūros signalas

Kai šaldiklio temperatūra per aukšta, mirksi įspėjamojo signalo indikatorius ir girdimas garso signalas, kol atkuriamos tinkamos sąlygos. Garsinis signalas išsijungia automatiškai po 1 val.

Atidarytų durelių signalas

Jei šaldytuvo durelės paliekamos atidarytos 5 min, pradeda mirksėti įspėjamojo signalo indikatorius ir įsijungia garso signalas. Uždarykite dureles, kad sustabdytumėte įspėjamąjį signalą.

Nėra elektros tiekimo

Kai prietaiso temperatūra pakyla dėl užsitęsusio elektros energijos tiekimo sutrikimo, pradeda mirksėti įspėjamojo signalo indikatorius ir įsijungia garso signalas.

KASDIENIS NAUDOJIMAS

① Įranga skiriasi priklausomai nuo modelio.

Lentynų išdėstymas



Lanksti lentyna: priekinę lentynos dalį galima padėti po antrąja. Atsargiai išimkite priekinę dalį ir įstumkite ją į apatinį bėgelį.

Drėgmės kontrolė

Drėgmę kontroliuokite naudodami įtaisą daržovių stalčiaus stiklinėje lentynoje:

- Angos uždarytos: mažas vaisių ir daržovių kiekis.
- Angos atidarytos: didesnis vaisių ir daržovių kiekis.

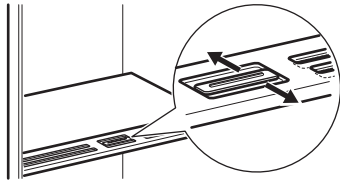

ⓘ Nedėkite maisto produktų ant drėgmės reguliavimo įtaiso.

Temperatūros indikatorius

Jeigu OK matote (A), sudėkite šviežią maistą ten, kur nurodyta. Jeigu (B) nėra, palaukite

bent 12 val ir patikrinkite dar kartą. Jei OK (B) vis tiek nėra, nustatykite žemesnę temperatūrą.



Ventiliatorius



Ventiliatorius įsijungia automatiškai, kai reikia.
Nenuimkite ventiliatoriaus dangčio.

NAUDINGI PATARIMAI

Patarimai kaip taupyti energiją

- Šaldiklis: Originali konfigūracija užtikrina efektyviausią energijos naudojimą.
- Šaldytuvas: Mažiausios energijos sąnaudos pasiekiamos stalčius laikant apatinėje šaldytuvo dalyje, o lentynas tolygiai paskirstytas. Durelių lentynų padėties energijos sąnaudos įtakos neturi.
- Be reikalo neatidarinkite durelių ir nelaukiškite jų atidarytų.
- Šaldiklis: Kuo žemesnę temperatūrą nustatysite, tuo didesnės bus energijos sąnaudos.
- Šaldytuvas: Nesirinkite aukštesnės temperatūros nei reikalinga tinkamai išlaikyti ir išsaugoti maisto produktus.
- Jei aplinkos temperatūra aukšta, o šaldiklyje pasirinkta žema temperatūra, o šaldiklis pilnas produktų, dėl ilgai veikiančio kompresoriaus ant garintuvo gali susiformuoti šerkšnas arba ledas. Šiuo atveju nustatykite aukštesnę temperatūrą, kad užtikrintumėte automatinį atitirpinimą.
- Neuždenkite ventiliacijos grotelių ar angų.

Patarimai dėl produktų užšaldymo

- Nebandykite užšaldyti butelių ar skardinių su skysčiais, ypač gazuotų gėrimų. Jie gali sprogti.
- Nedėkite į šaldiklio skyrių karštų maisto produktų.
- Nedėkite šviežio dar neužšaldyto maisto šalia užšaldyto.

- Nedėkite į burną iš šaldiklio ką tik išimtų ledo kubelių, ledų ar kitų užšaldytų produktų, kad nenusišaldytumėte.
- Atitirpintų maisto produktų pakartotinai neužšaldykite.

Patarimai dėl šaldyto maisto laikymo

- Šaldiklio skyrius pažymėtas **✱ ✱ ✱ ✱**.
- Šaldytus maisto produktus išsaugosite, jeigu juos laikysite -18°C arba žemesnėje temperatūroje.
- Jei pasirinksite aukštesnę temperatūrą, laikomi šaldyti maisto produktai gali greičiau sugesti.
- Užšaldytus maisto produktus galima laikyti visame šaldiklio skyriuje.
- Šalia maisto produktų palikite pakankamai vietos orui cirkuliuoti.

Produktų galiojimo laikas šaldiklyje

Maisto rūšis	Galiojimo laikas (mėnesiai)
Duona	3
Vaisiai (išskyrus citrusinius)	6–12
Daržovės	8–10
Likučiai be mėsos	1–2
Pieno produktai	
Sviestas	6–9
Minkštasis sūris (pvz., mocarella)	3–4

Maisto rūšis	Galiojimo laikas (mėnesiai)
Kietasis sūris (pvz., parmežanas, čedaris)	6
Jūros gėrybės:	
Riebi žuvis (pvz., lašiša, skumbrė)	2–3
Liesa žuvis (pvz., menkė, plekšnė)	4–6
Krevetės	12
Išlukštenti jūros moliuskai ir midijos	3–4
Virta žuvis	1–2
Mėsa	
Paukštiena	9–12
Jautiena	6–12
Kiauliena	4–6
Ėriena	6–9
Virtos dešrelės	1–2
Kumpis	1–2
Likučiai su mėsa	2–3

Patarimai, kaip šaldyti maisto produktus

➤ Šviežiams maisto produktams skirtas skyrelis (vardinėje lentelėje) pažymėtas



- Gera temperatūros nuostata, užtikrinanti šviežių maisto produktų saugojimą, yra mažesnė kaip arba lygiai +4 °C temperatūra.
- Skysčiams ir maisto produktams visada naudokite uždaras pakuotes, kad skyriuje neatsirastų kvapų.
- Siekiant apsaugoti apdorotą maistą nuo neapdoroto ir atvirkščiai, uždenkite apdorotą maistą ir atskirkite jį nuo neapdoroto.
- Į maistinę plėvelę suvyniotą mėsą dėkite ant stiklinės lentynos, virš daržovių stalčiaus.
- Atitirpinkite maisto produktus šaldytuve.
- Nedėkite į prietaisą karštų maisto produktų.
- Nuvalytus vaisius ir daržoves sudėkite į jiems skirtą stalčių.
- Šaldytuve nelaikykite egzotinių vaisių.
- Šaldytuve tai pat nerekomenduojame laikyti tam tikrų daržovių, pvz., pomidorų, bulvių, svogūnų ar česnakų.
- Uždarykite butelius prieš dėdami juos į šaldytuvą.

VALYMAS IR PRIEŽIŪRA

Vidaus valymas

Prieš naudodami pirmą kartą, nuvalykite vidų ir priedus drungnu vandeniu su neutraliu muilu, tada nusauskinkite. Reguliariai valykite įrangą ir durų tarpiklius.

Valdymo skydelį valykite drėgnu skudurėliu ir nusauskinkite minkštu skudurėliu. Nenaudokite jokių valiklių.

Išvalykite tirpimo vandens nutekėjimo angą, esančią šaldytuvo skyriaus gale, reguliariai naudodami vamzdelio valytuvą.

➤ Neplaukite priedų ir prietaisų dalių indaplovėje.

Prietaiso atitirpinimas

Šaldytuvus:

Šaldytuvo skyrius atitirpsta automatiškai.

Šaldiklis:

➤ Niekada nesinaudokite aštriais metaliniais įrankiais šerkšniui nuo šaldiklio garintuvo nugrandyti.

Atitirpdykite šaldiklį šerkšno sluoksniui pasiekus virš 3 mm storį.

1. Išjunkite prietaisą ir atjunkite elektros laidą.
2. Išimkite maistą.

3. Palikite dureles atidarytas ir padėkite ką nors apačioje, kad surinktumėte tirpstantį vandenį.
4. Atitirpinę nusausinkite šaldytuvo vidų.

5. Ijunkite prietaisą. Uždarykite dureles.
6. Prieš dėdami maistą atgal į šaldiklio skyrių, nustatykite žemiausią temperatūrą ir palaukite bent 3 val.

GEDIMŲ ŠALINIMAS

Prietaisas neveikia.

- Tinkamai įkiškite maitinimo laido kištuką į maitinimo lizdą.
- Ijunkite prietaisą.
- Įsitikinkite, kad elektros lizde teka įtampa. Kreipkitės į kvalifikuotą elektriką.

Prietaisas veikia triukšmingai.

Patikrinkite, ar prietaisas yra stabilus.

Išjungia išpėjamas garsinis arba vaizdinis signalas.

Uždarykite dureles arba paspauskite bet kurį mygtuką, kad išjungtumėte garso signalą.

Kompresorius veikia nuolat ir neišsijungia.

- Pakoreguokite temperatūrą.
- Palaukite, kol temperatūra stabilizuosis.
- Prieš dėdami į prietaisą leiskite maistui atvėsti kambario temperatūroje.
- Tinkamai uždarykite dureles.

Durelės pakrypusios arba trukdo ventiliacijos grotelėms.

Žr. įrengimo instrukciją.

Durelės sunkiai atsidaro.

Palaukite kelias sekundes, o tada vėl pamėginkite jas atidaryti.

Susikaupė pernelyg daug ledo.

- Tinkamai uždarykite dureles.
- Išvalykite arba pakeiskite tarpiklį.
- Tinkamai suvyniokite maistą.

- Pakoreguokite temperatūrą.

Per šaldytuvo galinę sienelę teka vanduo.

Tai yra atitirpinimo proceso dalis.

Šaldytuve kaupiasi per daug vandens kondensato.

- Atidarykite dureles tik tada, kai būtina, ir iki galo jas uždarykite.
- Vasarą ir rudenį nustatykite aukštesnę šaldytuvo temperatūrą (maždaug 6–7°C).

Į šaldytuvo vidų teka vanduo.

- Pasirūpinkite, kad maistas nesiliestų prie galinės sienelės.
- Išvalykite vandens išleidimo kanalą.

Vanduo teka per dureles.

Sujunkite tirpstančio vandens išleidimo kanalą su garintuvo padėklu.

Nepavyksta nustatyti temperatūros.

Išjunkite funkciją FastFreeze.

Vienu metu mirksi temperatūros nustatymo LED indikatoriai.

Aušinimo sistema išlaiko maistą šaltą. Temperatūros reguliavimas yra išjungtas. Jeigu problemos pašalinti nepavyksta, kreipkitės į įgaliotąjį techninės priežiūros centrą.

Lemputė neveikia arba pažeistos durelių tarpinės.

Kreipkitės į įgaliotąjį techninės priežiūros centrą.

TECHNINIAI DUOMENYS

Techninė informacija yra nurodyta energinio efektyvumo etiketėje ir prietaiso techninių duomenų plokštelėje, kuri gali būti ant prietaiso arba jo viduje.

Tik Šveicarijai

Įtampa: 220–240 V

Dažnis: 50 Hz

Tik ES

Kartu su prietaisu rasite energijos sąnaudų lipduką su QR kodu, kuriame užkoduota nuoroda į ES EPREL duomenų bazėje saugomą informaciją apie prietaiso eksploatacines charakteristikas. Išsaugokite energijos duomenų lentelę kartu su naudotojo vadovu ir visais kitais su šiuo prietaisu tiekiamais dokumentais. Techninius duomenis, nurodę prietaiso modelio pavadinimą ir gaminio numerį, taip pat ra-

site EPREL puslapyje, adresu <https://eprel.ec.europa.eu>. Išsamesnės informacijos apie energijos etiketę rasite adresu www.theenergylabel.eu.

Tik JK

Ant prietaiso priklijuotas energijos vartojimo duomenų lipdukas su QR kodu – nuoroda į

ES EPREL duomenų bazėje saugomą informaciją apie prietaiso eksploatacines charakteristikas. Išsaugokite energijos duomenų lentelę kartu su naudotojo vadovu ir visais kitais su šiuo prietaisu tiekiamais dokumentais.

INFORMACIJA BANDYMŲ LABORATORIJOMS

Prietaiso montavimas ir paruošimas bet kokiam „EcoDesign“ patikrinimui atlikti turi atitikti:

UK	BS EN 62552
ES, Šveicarija, Izraelis	EN 62552
Australija	IEC 62552
Pietų Afrika	SANS 62552

UAE	UAE.S 5010-3:2022
GCC	SASO-2892_2018

Reikalavimai ventilacijai, išėmos matmenys ir minimalūs atstumai iki nugarėlės nurodyti šio naudotojo vadovo skyriuje „Montavimas“. Dėl bet kokios papildomos informacijos, įskaitant įdėjimo planus, kreipkitės į gamintoją.

APLINKOS APSAUGA

Atiduokite perdirbti medžiagas, pažymėtas simboliu . Išmeskite pakuotę į atitinkamą atliekų surinkimo konteinerį, kad ji būtų perdirbta. Tausokite aplinką ir žmonių sveikatą – tinkamai rūšiuokite elektros ir elektronikos

prietaisų atliekas. Prietaisų nemeskite kartu su buitinėmis atliekomis, jei jie pažymėti ženklu . Priduokite šį gaminį vietiniame atliekų surinkimo punkte arba susisiekite su savivaldybės atstovais dėl papildomos informacijos.

